

# HAZET-WERK

HÖCHSTE TECHNOLOGIE IN DER WERKZEUGFERTIGUNG SEIT 1868  
HIGHEST TECHNOLOGY IN TOOL MANUFACTURE SINCE 1868  
NEJVYŠŠÍ TECHNOLOGIE PŘI VÝROBĚ NÁŘADÍ OD ROKU 1868  
NAJVEČA KVALITETA U PROIZVODNJI ALATA JOŠ OD 1868



## 9233-7



Betriebsanleitung  
**Akku-Winkelschleifer**

Operating Instructions  
**Cordless right-angle grinder**

Návod k obsluze  
**Akumulátorová úhlová bruska**

Upute za upotrebu  
**Baterijska kutna brusilica**



9233-7 BA IV





## Inhaltsverzeichnis

1 Zu Ihrer Information .....	3
2 Zu Ihrer Sicherheit .....	4
3 Aufbau und Funktion.....	9
4 Wartung und Pflege .....	21



## Table of contents

1 For your information .....	23
2 For your safety .....	24
3 Design and Function .....	29
4 Maintenance and care .....	41



## Obsah

1 Pro Vaši informací .....	43
2 Pro Vaši bezpečnost .....	44
3 Konstrukce a funkce .....	49
4 Údržba a péče .....	62





## Sadržaj

1 Za Vašu informaciju .....	63
2 Za Vašu sigurnost .....	64
3 Struktura i funkcija .....	69
4 Održavanje i njega.....	81

Ursprungssprache deutsch – original language: German  
– Původní jazyk němčina – Izvorni jezik njemački

**HAZET-WERK** Hermann Zerver GmbH & Co. KG

 Güldenwerther Bahnhofstrasse 25-29 · 42857 Remscheid · GERMANY

 +49 (0) 21 91 / 7 92-0 ·  +49 (0) 21 91 / 7 92-375 (National)

 +49 (0) 21 91 / 7 92-400 (International) ·  [www.hazet.de](http://www.hazet.de) ·  [info@hazet.de](mailto:info@hazet.de)



## 1. Allgemeine Informationen

- Bitte stellen Sie sicher, dass der Benutzer dieses Werkzeugs die vorliegende Betriebsanleitung vor der ersten Inbetriebnahme gründlich durchgelesen und verstanden hat.
- Diese Betriebsanleitung enthält wichtige Hinweise, die zum sicheren und störungsfreien Betrieb Ihres HAZET Werkzeuges erforderlich sind.
- Zum bestimmungsgemäßen Gebrauch des Werkzeuges gehört die vollständige Beachtung aller Sicherheitshinweise und Informationen in dieser Betriebsanleitung.
- Bewahren Sie deshalb diese Betriebsanleitung immer bei Ihrem HAZET Werkzeug auf.
- Dieses Werkzeug wurde für bestimmte Anwendungen entwickelt. HAZET weist ausdrücklich darauf hin, dass dieses Werkzeug nicht verändert und/oder in einer Weise eingesetzt werden darf, die nicht seinem vorgesehenen Verwendungszweck entspricht.
- Für Verletzungen und Schäden, die aus unsachgemäßer, zweckentfremdeter und nicht bestimmungsgemäßer Anwendung bzw. Zuwiderhandlung gegen die Sicherheitsvorschriften resultieren, übernimmt HAZET keine Haftung oder Gewährleistung.
- Darüber hinaus sind die für den Einsatzbereich des Werkzeugs geltenden Unfallverhütungsvorschriften und allgemeinen Sicherheitsbestimmungen einzuhalten.

## 2. Symbolerklärung

**ACHTUNG:** Schenken Sie diesen Symbolen höchste Aufmerksamkeit!



### Betriebsanleitung lesen!

*Der Betreiber ist verpflichtet die Betriebsanleitung zu beachten und alle Anwender des Werkzeugs gemäß der Betriebsanleitung zu unterweisen.*



### HINWEIS!

*Dieses Symbol kennzeichnet Hinweise, die Ihnen die Handhabung erleichtern.*



### WARNUNG!

*Dieses Symbol kennzeichnet wichtige Beschreibungen, gefährliche Bedingungen, Sicherheitsgefahren bzw. Sicherheitshinweise.*



### ACHTUNG!

*Dieses Symbol kennzeichnet Hinweise, deren Nichtbeachtung Beschädigungen, Fehlfunktionen und/oder den Ausfall des Gerätes zur Folge haben.*



### FACHLEUTE!

*Werkzeug nur für die Verwendung durch Fachleute geeignet, Handhabung durch Laien kann zu Verletzungen oder Zerstörung des Werkzeugs oder des Werkstücks führen.*



**Elektrische Energien können schwere Verletzungen verursachen!  
Immer persönliche Schutzausrüstung tragen!**



## 1. Verantwortung des Betreibers

- Das Gerät ist zum Zeitpunkt seiner Entwicklung und Fertigung nach geltenden, anerkannten Regeln der Technik gebaut und gilt als betriebssicher. Es können vom Gerät jedoch Gefahren ausgehen, wenn es von nicht fachgerecht ausgebildetem Personal, unsachgemäß oder nicht bestimmungsgemäß, verwendet wird. Jede Person, die mit Arbeiten am oder mit dem Gerät beauftragt ist, muss daher die Betriebsanleitung vor Beginn der Arbeiten gelesen und verstanden haben.
- Veränderungen jeglicher Art sowie An- oder Umbauten am Gerät sind untersagt.
- Alle Sicherheits-, Warn- und Bedienungshinweise am Gerät sind stets in gut lesbarem Zustand zu halten. Beschädigte Schilder oder Aufkleber müssen sofort erneuert werden.
- Angegebene Einstellwerte oder -bereiche sind unbedingt einzuhalten.
- Betriebsanleitung stets in unmittelbarer Nähe des Geräts aufbewahren.
- Gerät nur in technisch einwandfreiem und betriebssicherem Zustand betreiben.
- Sicherheitseinrichtungen immer frei erreichbar vorhalten und regelmäßig prüfen.



## 2. Bestimmungsgemäße Verwendung

- Die Betriebssicherheit ist nur bei bestimmungsgemäßer Verwendung entsprechend der Angaben in der Betriebsanleitung gewährleistet. Neben den Arbeitssicherheits-Hinweisen in dieser Betriebsanleitung sind die für den Einsatzbereich des Gerätes allgemeingültigen Sicherheits-, Unfallverhütungs- und Umweltschutz-Vorschriften zu beachten und einzuhalten.
- Die Benutzung und Wartung muss immer entsprechend den lokalen staatlichen Landes- oder Bundesbestimmungen erfolgen.
- Der HAZET Akku-Winkelschleifer ist zum Schleifen/Trennen von harten Werkstücken, z.B. Schweißnähten, Stahlnieten, Blechen o.a.
- Gerät nur in technisch einwandfreien und betriebssicheren Zustand betreiben.
- Sicherheitseinrichtungen immer frei erreichbar vorhalten und regelmäßig prüfen.
- Der unsachgemäße Gebrauch des Akku-Winkelschleifers oder der Gebrauch nicht entsprechend der Sicherheitshinweise kann zu schweren Verletzungen oder zum Tode führen.
- Jede über die bestimmungsgemäße Verwendung hinausgehende und/oder andersartige Verwendung des Gerätes ist untersagt und gilt als nicht bestimmungsgemäß.
- Ansprüche jeglicher Art gegen den Hersteller und / oder seine Bevollmächtigten wegen Schäden aus nicht bestimmungsgemäßer Verwendung des Gerätes sind ausgeschlossen.
- Für alle Schäden bei nicht bestimmungsgemäßer Verwendung haftet allein der Betreiber.



**Elektrische Energien können schwere Verletzungen verursachen!  
Immer persönliche Schutzausrüstung tragen!**





### 3. Gefahren die vom Gerät ausgehen

- Vor jeder Benutzung ist der HAZET Akku-Winkelschleifer auf seine volle Funktionsfähigkeit zu prüfen. Ist die Funktionsfähigkeit nach dem Ergebnis dieser Prüfung nicht gewährleistet oder werden Schäden festgestellt, darf der Winkelschleifer nicht verwendet werden. Ist die volle Funktionsfähigkeit nicht gegeben und der Winkelschleifer wird dennoch verwendet, besteht die Gefahr von erheblichen Körper-, Gesundheits- und Sachschäden.
- Elektrische Energien können schwere Verletzungen verursachen. Zum Schutz gegen elektrischen Schlag, Verletzungs- und Brandgefahr sind folgende grundsätzliche Sicherheitsmaßnahmen zu beachten:
- Anschlusskabel und Gehäuse dürfen nicht beschädigt sein. Werkzeuge/Ladegeräte, die fallen gelassen wurden oder beschädigt sind, müssen vor Wiederinbetriebnahme von Fachpersonal geprüft werden.
- Keine Werkzeuge verwenden, bei denen der Ein-/Aus-Schalter defekt ist. Werkzeuge, die nicht mehr mit dem Ein-/Aus-Schalter ein- bzw. ausgeschaltet werden können, sind gefährlich und müssen repariert werden.
- Verlegte Kabel dürfen keine heißen oder scharfen Teile berühren oder in einer anderen Weise beschädigt werden. Kabel sind so zu verlegen, dass sie für Personen keine Stolpergefahr darstellen.
- Ladegerät und Winkelschleifer nicht Wasser oder anderen Flüssigkeiten aussetzen. Dabei können gefährliche Spannungsentladungen entstehen.
- Nicht in Gebrauch befindlichen Akku von metallenen Gegenständen wie Büroklammern, Münzen, Schlüsseln, Nägeln, Schrauben usw. fern halten. Diese Gegenstände können eine Verbindung zwischen den Polen herstellen und so einen Kurzschluss verursachen, der zu Funkenschlag, Feuer oder Bränden führen kann.
- Ladegerät und/oder den Winkelschleifer nicht selbst zerlegen/öffnen. Unsachgemäßer Zusammenbau kann zur Beeinträchtigung der Funktionstüchtigkeit, zu Feuer, zu einem elektrischen Schlag und/oder zu Verletzungen führen.
- Alle Service- oder Reparaturarbeiten immer durch Fachpersonal ausführen lassen. Um die Betriebssicherheit auf Dauer zu gewährleisten, dürfen nur Originalersatzteile verwendet werden.
- Schutzvorrichtungen und/oder Gehäuseteile dürfen nicht entfernt werden.
- Betätigen Sie das Werkzeug nie, wenn eine Schutzabdeckung fehlt oder wenn nicht alle Sicherheitseinrichtungen vorhanden und in einwandfreiem Zustand sind.
- Verlängerungskabel müssen für das Ladegerät ausreichend dimensioniert sein. Kabel, die nicht für die benötigte Stromstärke ausgelegt sind, können überhitzen.
- Der Akku darf nur mit dem ausdrücklich dafür vorgesehenen Ladegerät aufgeladen werden. Ein Ladegerät, das für einen anderen Akku-Typ vorgesehen ist, kann bei diesem Akku-Typ Feuer auslösen.
- Das Werkzeug nur mit dem vorgesehenen Akku verwenden. Die Verwendung eines anderen Akkus kann Feuer verursachen.
- Der Akku und das Ladegerät erwärmen sich während des Ladevorganges leicht. Dies stellt keine Beeinträchtigung der Funktion dar. Bei der Handhabung ist entsprechende Vorsicht geboten.
- Die Akku-Winkelschleifer nur an Orten verwenden, die durch geltende Verordnungen für Arbeitsbereiche und elektrische Anlagen bestimmt und vorgeschrieben werden.
- Aus Sicherheitsgründen sind Veränderungen an der HAZET Akku-Winkelschleifer untersagt. Die Vornahme von Veränderungen am Gerät führt zum sofortigen Haftungsausschluss.



**Elektrische Energien können schwere Verletzungen verursachen!  
Immer persönliche Schutzausrüstung tragen!**



### Arbeitshandschuhe und Schutzbrille tragen.

Werkzeuge mit elektrischem Antrieb können Späne, Staub und anderen Abrieb mit hoher Geschwindigkeit aufwirbeln, was zu schweren Augenverletzungen führen kann.



### Gehörschutz tragen.

Lange Belastung, durch die Arbeitsgeräusche eines Winkelschleifers, kann zu dauerhaftem Gehörverlust führen.



### Gesichtsmaske oder Atemschutz tragen.

Materialabtragende Werkzeuge erzeugen Staub und anderen Abrieb, der zu Schädigungen der Lunge und Atemwege führen kann. Einige Materialien, wie Klebstoffe und Teer enthalten Chemikalien, deren Dämpfe, über einen längeren Zeitraum eingeatmet, schwere Schädigungen verursachen können.



### Enganliegende Arbeitsschutzkleidung tragen.

Werkzeuge mit drehbaren Teilen oder Werkzeuge, die andere Werkzeuge antreiben, wie z.B. Trennscheiben etc., können sich in den Haaren,



der Kleidung, Schmuck oder anderen losen Gegenständen verfangen, was zu schweren Verletzungen führen kann. Tragen Sie niemals weite und/oder mit Bändern oder Schlaufen etc. versehene Kleidung, die sich in den drehenden Werkzeugteilen verfangen kann. Legen Sie bei der Arbeit sämtlichen Schmuck, Uhren, Identifikationsmarken, Armbänder, Halsketten etc. ab, die sich am Werkzeug verfangen könnten. Fassen Sie niemals Werkzeugteile an, die in Bewegung sind. Lange Haare zusammenbinden oder bedecken.

- **Elektrowerkzeuge gehören nicht in Kinderhände.** Unbeaufsichtigte Werkzeugen können von nicht autorisierten Personen benutzt werden und zu deren oder zur Verletzung dritter Personen führen.
- **Nur einwandfreie Trennscheiben und Schruppscheiben verwenden. Minderwertige, unpassende oder beschädigte Werkzeuge wie Trennscheiben, etc. können sich lockern oder abbrechen und weggeschleudert werden und den Bediener oder dritte Personen treffen, die sich im Arbeitsbereich aufhalten.**
- Auf Reaktionsmoment achten. Auf die Bildung von Reaktionsmomenten und den möglichen Bruch des zu betätigenden Werkzeuges achten. An engen Stellen können Reaktionsmomente zu Verletzungen führen. Gegen unerwartete Reaktionsmomente müssen Gegenmaßnahmen getroffen werden.
- **Gerät nicht in explosionsgefährdeten Räumen verwenden.** Elektrowerkzeugewie der Winkelschleifer können Funkenschlag verursachen oder zur Entzündung brennbarer Materialien führen. Werkzeuge nie in der Nähe von brennbaren Substanzen wie Benzin, Naphtha oder Reinigungsmitteln etc. betätigen. Nur in sauberen, gut gelüfteten Bereichen arbeiten, in denen sich keine brennbaren Materialien befinden.
- **Gerät nicht auf andere Personen richten.** Bei Betrieb des Werkzeuges Kinder und andere Personen aus dem Arbeitsbereich fernhalten.
- **Gerät mit Trenn- oder Schruppscheiben nicht im Leerlauf drehen lassen. Die Trenn- oder Schruppscheiben können sich lockern**
- **Die Verwendung jedes Werkzeuges sofort abbrechen, wenn man sich unwohl oder kribbelig fühlt oder wenn Schmerzen auftreten.**
- **Vibration, sich wiederholende Bewegungen oder unbequeme Stellung können schädlich für Hände und Arme sein.**
- **Elektrisch betriebene Werkzeuge können bei der Verwendung vibrieren.**



**Elektrische Energien können schwere Verletzungen verursachen!  
Immer persönliche Schutzausrüstung tragen!**

- Vor dem Wechsel von Zubehör, dem Einstellen und der Einlagerung Akku vom Werkzeug abnehmen oder den Schalter auf AUS bzw. in gesicherte Position stellen. Mit solchen präventiven Sicherheitsmaßnahmen kann die unbeabsichtigte Betätigung vermieden werden.
- Verwenden Sie nur vom Hersteller empfohlene Teile, Befestigungen und Zubehör.
- Das Werkzeug niemals mit dem Finger am Auslöseknopf tragen.
- Unbeabsichtigte Betätigung vermeiden.
- Den Griff trocken, sauber, öl- und fettfrei halten.
- Achten Sie auf einen sauberen, gut gelüfteten und stets gut beleuchteten Arbeitsbereich.
- Das Werkzeug niemals unter Alkoholoder Drogeneinfluss benutzen.
- Reparaturen nur von autorisiertem Fachpersonal durchführen lassen.
- Kunststoffteile nicht mit Lösungsmitteln reinigen.
- Lösungsmittel wie Benzin, Waschbenzin, Kohlenstofftetrachlorid und Alkohol können Kunststoffteile verformen oder reißen lassen. Nicht mit den o.g. Lösungsmitteln in Berührung bringen.
- Bei Arbeiten an erhöhten Stellen immer darauf achten, dass sich niemand unter dem Arbeitsfeld befindet, bevor Sie mit der Arbeit beginnen.



### **Wichtige Sicherheitshinweise für das Schnellladegerät:**

Dieser Abschnitt enthält wichtige Sicherheits- und Betriebshinweise für das Schnellladegerät.

Vor der Inbetriebnahme des Ladegerätes lesen Sie alle Anweisungen und Markierungen auf:

1. dem Ladegerät
2. dem Akku,

- **Arbeitstemperatur für Li-Ion Batterien:**

10 bis +40° C für Entladung 0 bis +40° C für Ladung

- **Arbeitstemperatur für Ladegerät:**

0 bis +40° C

- Zur Vermeidung von elektrischem Schlag, Ladegerät von der Steckdose trennen, bevor Wartungs- oder Reinigungsarbeiten begonnen werden. Das Entfernen des Akkus reduziert die Gefahr nicht.
- Der nicht vorschriftsmäßige Gebrauch des Ladegerätes kann zu schweren Verletzungen führen.



**Elektrische Energien können schwere Verletzungen verursachen!  
Immer persönliche Schutzausrüstung tragen!**

## Zur Vermeidung dieser Gefahren:

- Akku niemals auseinanderbauen.
- Akku nie ins Feuer werfen, selbst wenn er beschädigt oder vollständig abgenutzt ist. Explosionsgefahr!
- Akku niemals kurzschließen.
- Niemals Gegenstände in die Belüftungslöcher des Ladegerätes stecken, da sonst die Gefahr eines Stromschlages oder der Beschädigung des Ladegerätes besteht.
- Akku niemals im Freien aufladen.
- Akku niemals direkter Sonneneinstrahlung aussetzen.
- Aufladen nur in gut belüfteten Räumen mit geringer Feuchtigkeit.
- Akku niemals aufladen, wenn die Temperatur unter 0°C (32°F) oder über 40°C (104°F) liegt.
- Niemals zwei Ladegeräte zusammenschließen.
- Niemals Gegenstände in die Akkuaufnahme stecken.
- Niemals einen Verstärker-Transformator beim Aufladen benutzen.
- Niemals einen Motorgenerator oder Gleichstrom zum Aufladen verwenden.
- Akku und Ladegerät niemals an Orten lagern, an denen die Temperatur 40°C (104°F) erreichen kann.
- Ladegerät immer bei 230 V Standard-Elektroanschlüssen benutzen. Die Benutzung des Ladegerätes bei höheren Spannungen kann zur Überhitzung und Beschädigung des Ladegerätes führen.
- Zwischen mehreren Ladevorgängen immer mindestens 15 Minuten Wartezeit einhalten, um eine Überhitzung des Ladegerätes zu vermeiden.
- Ladegerät immer von der Stromquelle trennen, wenn es nicht in Gebrauch ist.



**Elektrische Energien können schwere Verletzungen verursachen!  
Immer persönliche Schutzausrüstung tragen!**

## 1. Technische Daten / Geräteelemente: Akku-Winkelschleifer HAZET 9233-7

Spindelgewinde	M14
Akku Leistung	18V - 5Ah
Leerlauf	8.000 U/min
Gewicht ohne Akku /	1,53kg
Schalldruckpegel LpA /	89 dB(A)
Schall-Leistungspegel LpW /	100 dB(A)
Vibrationsbeschleunigung	7,9 m/s <sup>2</sup>
Trennscheibe	125 mm x 1,0
Schruppscheibe	125 mm x 6,0

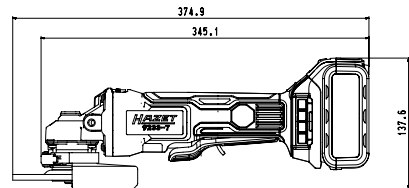
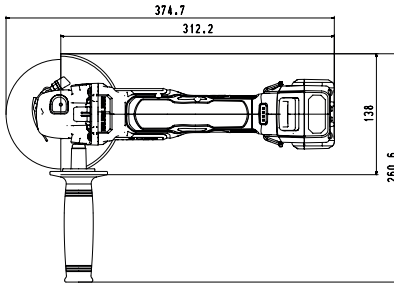

Ladegerät	HAZET 9212-03
Eingangsspannung	100 - 240 V - 50/60 Hz 110 W
Ausgangsspannung	12 - 18 V - 4,0 A
Sicherheitszulassung	CB, ETL, GS, ICES, PSE
Akku-Typ	Li-Ion
Ladezeit	80 min

Zubehör optional		Lieferumfang
HAZET Nr.	Bezeichnung	Der HAZET Akku-Winkelschleifer wird in einem Kunststoffkoffer ausgeliefert
9212-02	Ersatz-Akku 2Ah	Zum Lieferumfang gehören:
9212-05	Ersatz-Akku 5Ah	HAZET 9233-7
		HAZET 9212-02 18V / 5.0 Ah Li-Ion Akku
		HAZET 9212-03 Schnellladegerät



**Elektrische Energien können schwere Verletzungen verursachen!  
Immer persönliche Schutzausrüstung tragen!**

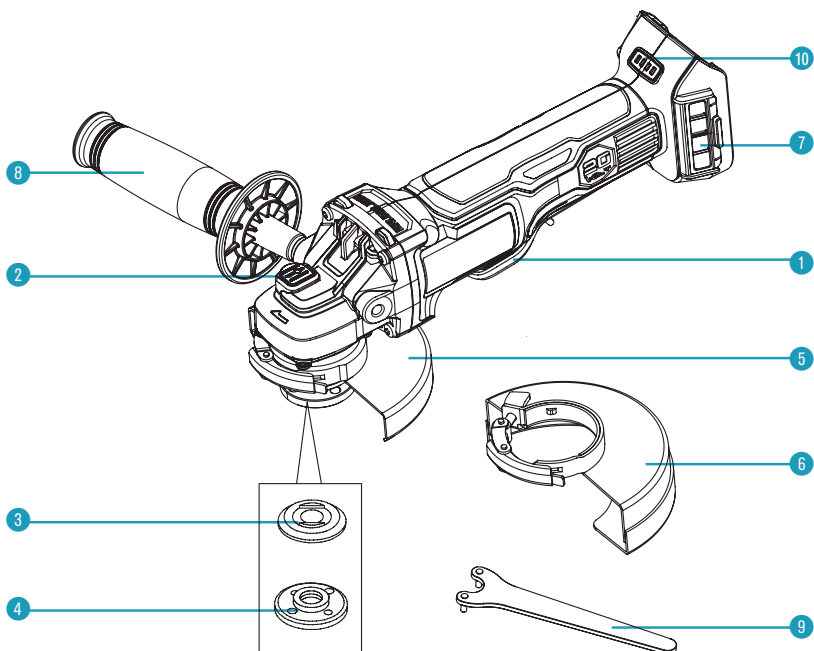





Pos.	Bezeichnung	Pos.	Bezeichnung
1	Schalterwippe	6	Funkenschutz (Trennscheiben)
2	Spindelarretierung	7	Abnehmbare Maschenfilterabdeckung
3	Hinterlegeflansch	8	Stützhandgriff
4	Spannmutter	9	Schlüssel
5	Funkenschutz (Schleifscheiben)	10	Ladestandanzeige



**Elektrische Energien können schwere Verletzungen verursachen!  
Immer persönliche Schutzausrüstung tragen!**

## Befestigung des Akkus:

- Akku einschieben bis er mit einem Klick einrastet.
- Nicht eingerastet kann der Akku vom Werkzeug abfallen, zerstört werden und/oder Sie oder umstehende Personen verletzen.
- Der Akku verfügt über eine Ladestandanzeige. Die (grünen) 4-Stufen-LEDs zeigen die Restkapazität an.
- Wird der Betätigungsknopf gedrückt, erscheint für 5 Sek. der Akku-Ladezustand.
- Der Akku verfügt über einen Überhitzungsschutz und schützt die HAZET Akku-Winkelschleifer und den Akku vor Überhitzung. Wird die max. Temperatur von 70°C erreicht, schaltet der Akku automatisch ab, und die HAZET Akku-Winkelschleifer kann nicht weiter betrieben werden.

Anzeige der Ladekapazität			Status
1	LED 1		0 - 25 %
2	LED 1, 2		26 - 50 %
3	LED 1, 2, 3		51 - 75 %
4	LED 1, 2, 3, 4		76 - 100 %

## Lösen des Akkus:

- Sicherheitsverschluss gedrückt halten und Akku vom Werkzeuggriff abziehen.

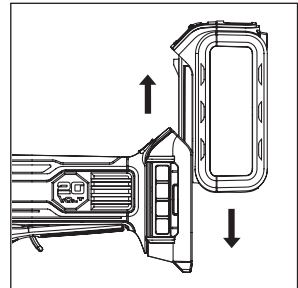

## Vor Inbetriebnahme:

- Arbeitsbereich aufräumen.
- Unbefugte Personen vom Arbeitsbereich fernhalten.
- Für ausreichende Beleuchtung und Belüftung am Arbeitsplatz sorgen.
- Sicherstellen, dass der Akku richtig eingesetzt und eingerastet ist.

## Einstellen der Drehrichtung:

- Die Drehrichtung wird durch den Umschaltknopf eingestellt.
- Vorlauf und Rücklauf sind durch Pfeile dargestellt, die am Gehäuse eingefräst sind.
- Mit Vorlauf dreht das Werkzeug im Uhrzeigersinn.
- Mit Rücklauf wird die Drehrichtung gegen den Uhrzeigersinn eingestellt.



**Elektrische Energien können schwere Verletzungen verursachen!  
Immer persönliche Schutzausrüstung tragen!**

## Überlastschutz

Dieser Winkelschleifer ist mit einem Überlastschutz ausgestattet. Bei übermäßiger Belastung des Winkelschleifers oder wenn die Arbeit mit dem Werkzeug nicht ausgeführt werden kann, wird das Werkzeug automatisch in den Überlastmodus geschaltet, das heißt, das Werkzeug hält automatisch und unvermittelt an. Um den Überlastmodus zu beenden, einfach die Schalterwippe anschließend loslassen. Wird die Schalterwippe anschließend erneut gedrückt, startet das Werkzeug wieder.

## Sicherheitstemperaturbegrenzer

Solange der Winkelschleifer bestimmungsgemäß betrieben wird, kommt es zu keiner Überlast. Wird er dagegen über längere Zeit bei Vollast betrieben, überhitzt der Akku. Bei einer Überschreitung des zulässigen Akku-Temperaturbereichs schaltet sich der Akku automatisch aus. Das Werkzeug kann dann erst wieder in Betrieb genommen werden, wenn eine sichere Betriebstemperatur erreicht ist.

## Niederspannungsbegrenzer

Der mit diesem Werkzeug betriebene Akku verfügt über einen elektronischen Niederspannungsbegrenzer. Der Niederspannungsbegrenzer wird aktiviert, wenn die Spannung unter den eingestellten Wert fällt. Diese Funktion schaltet das Werkzeug automatisch aus. In einem solchen Fall müssen Sie entweder einen anderen Akku einsetzen oder den vorhandenen Akku aufladen.

## Blockiersicherung

Während des Betriebs kann das Werkzeug unter Umständen plötzlich blockieren. Würde der Motor dann nicht sofort anhalten, könnte die Blockierung schwere Verletzungen zur Folge haben. Aber das Werkzeug erkennt die Blockierung sofort und schaltet sich automatisch aus.

## Anbringen des Stützhandgriffs

- Vor dem Anbringen oder Abnehmen des Stützhandgriffs den Akku abziehen.
- Den Stützhandgriff in das Getriebegehäuse einschrauben.
- Den Stützhandgriff festziehen.

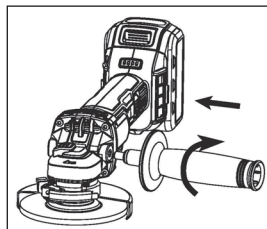

**Elektrische Energien können schwere Verletzungen verursachen!  
Immer persönliche Schutzausrüstung tragen!**



## Anbringen des Funkenschutzes

Es muss unbedingt darauf geachtet werden, dass für das Trenn- und Schleifzubehör stets der jeweils richtige Funkenschutz verwendet wird. Siehe Abb. E für Informationen zur Auswahl des richtigen Zubehörs.

Die Funkenschutze für Schleif- und Trennscheiben werden beide mithilfe der folgenden Schritte angebracht und abgenommen:

- Die Funkenschutzverriegelung (1) öffnen und die Laschen (2) des Funkenschutzes an den Schlitzen (3) der Getriebegehäuseabdeckung ausrichten.
- Den Funkenschutz nach unten drücken, bis die Laschen des Funkenschutzes einrasten und sich frei in der Nut der Getriebegehäusenabe drehen.
- Den Funkenschutz bei geöffneter Verriegelung in die gewünschte Arbeitsposition drehen. Für den besten Schutz des Bedieners sollte der Funkenschutz zwischen der Spindel und dem Bediener positioniert werden.
- Die Funkenschutzverriegelung (1) schließen, um den Funkenschutz am Getriebegehäuse zu befestigen. Der Funkenschutz darf sich nicht von Hand drehen lassen, solange die Verriegelung geschlossen ist. Der Winkelschleifer darf nicht betrieben werden, wenn der Funkenschutz locker oder die Verriegelung offen ist.
- Um den Funkenschutz abzunehmen, die Verriegelung öffnen, den Funkenschutz so drehen, dass die Laschen und Schlitze ausgerichtet sind und den Funkenschutz dann nach oben abziehen.

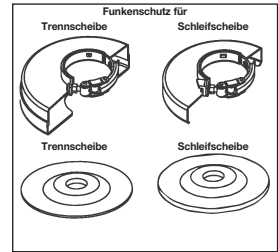

(Abb. E)

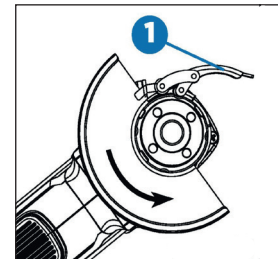
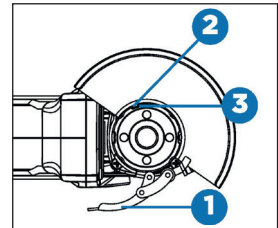

### Vorsicht!

Der Stützhandgriff kann nach den Wünschen des Bedieners entweder links oder rechts am Schleifwerkzeug angebracht werden. Der Stützhandgriff muss aber in jedem Fall angebracht werden, um Kontrollverlust über das Werkzeug und mögliche schwere Verletzungen zu vermeiden.

Vor dem Betrieb darauf achten, dass der Stützhandgriff ordnungsgemäß festgezogen ist. Auf den Stützhandgriff wirkt während des Betriebs unter Umständen eine große Kraft ein. Das Lösen des Stützhandgriffs hat möglicherweise schwere Verletzungen zur Folge.



**Elektrische Energien können schwere Verletzungen verursachen!  
Immer persönliche Schutzausrüstung tragen!**

## Einstellen des Funkenschutzes

Der Funkenschutz ist werkseitig auf den Durchmesser der Getriebegehäusenabe eingestellt. Falls sich der Funkenschutz nach einiger Zeit löst, muss die Einstellschraube (1) bei geschlossener Verriegelung und angebrachtem Funkenschutz festgezogen werden.

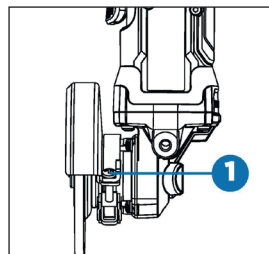

## Spindelarretierung

Mit der Spindelarretierungstaste (1) soll verhindert werden, dass sich die Spindel dreht, wenn Trenn- oder Schleifscheiben eingesetzt oder entfernt werden. Die Spindelarretierung darf nur dann betätigt werden, wenn das Werkzeug ausgeschaltet ist und die Scheibe völlig zum Stillstand gekommen ist.

Um die Spindel zu arretieren, die Spindelarretierungstaste (1) drücken und die Spindel drehen, bis sie nicht weiter gedreht werden kann.

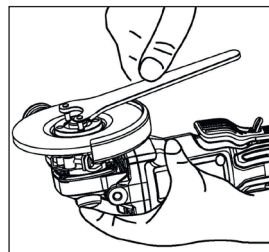
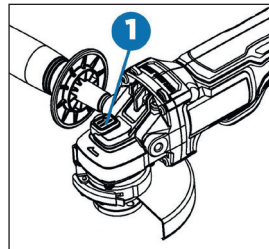

### Vorsicht!

Bei der Verwendung von Trenn- oder Schleifscheiben muss immer mit Funkenschutz gearbeitet werden. Die Schleifmaschine ist mit je einem Funkenschutz für Trenn- und Schleifscheiben ausgestattet. Es muss stets der richtige Funkenschutz verwendet werden. Es ist darauf zu achten, dass der Funkenschutz im richtigen Winkel ordnungsgemäß verriegelt ist. Andernfalls kann eine gebrochene Scheibe unter Umständen schwere Verletzungen verursachen.

Zur Vermeidung des versehentlichen Betriebs muss vor der Durchführung der folgenden Schritte das Werkzeug ausgeschaltet und der Akku abgezogen werden. Andernfalls kann es unter Umständen zu schweren Verletzungen kommen.

Falls sich der Funkenschutz nicht mithilfe der Verriegelung befestigen lässt, darf das Werkzeug nicht verwendet werden. Werkzeug und Funkenschutz müssen dann zur Reparatur oder zum Austausch des Funkenschutzes zu einem Service Center gebracht werden.



**Elektrische Energien können schwere Verletzungen verursachen!  
Immer persönliche Schutzausrüstung tragen!**

## Einsetzen und Entfernen von Trenn- oder Schleifscheiben

Gekröpfte Trenn- oder Schleifscheiben müssen mit den beigelegten Flanschen verwendet werden.

- Das Werkzeug ausschalten und den Akku abziehen.
- Den gewindelosen Hinterlegeflansch auf die Spindel aufsetzen. Der erhöhte Teil (die Führung) zeigt dabei zur Scheibe.
- Die Scheibe gegen den Hinterlegeflansch setzen und auf dem erhöhten Teil (der Führung) des Hinterlegeflanschs zentrieren.
- Die Spindelarretiertaste drücken und die Spannmutter auf die Spindel schrauben.

Wenn die einzusetzende Scheibe über 1/8" (3 mm) dick ist, wird die Spannmutter so auf die Spindel gesetzt, dass der erhöhte Teil (die Führung) in die Mitte der Scheibe passt.

Bei Scheiben mit einer Dicke von bis zu 1/8" (3 mm) wird die Spannmutter so auf die Spindel gesetzt, dass der erhöhte Teil (die Führung) nicht an der Scheibe anliegt.

- Die Spindelarretiertaste drücken und die Spannmutter mit dem beigelegten Schlüssel festziehen.
- Um die Scheibe zu entfernen, die Spindelarretiertaste drücken und die Spannmutter mit dem beigelegten Schlüssel lösen.

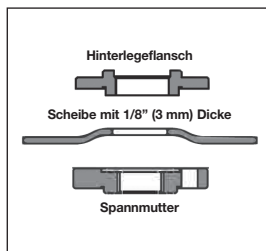
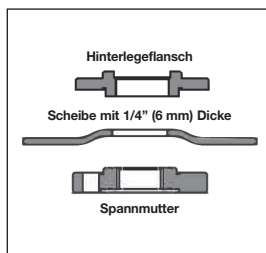

### Hinweis:

Falls sich die Scheibe nach dem Festziehen der Spannmutter dreht, muss die Ausrichtung der Spannmutter geprüft werden. Wurde die Spannmutter bei einer dünnen Scheibe mit gegen die Scheibe zeigender Führung aufgeschraubt, dann lässt sich die Scheibe drehen, da die Höhe der Führung verhindert, dass die Spannmutter die Scheibe festhält.



### Vorsicht!

Die Einstellschraube darf nicht bei offener Funkenschutzverriegelung festgezogen werden. Am Funkenschutz oder der Nabe können nicht erkennbare Schäden auftreten.



### Warnung!

Die Spindelarretierung nicht aktivieren, solange das Werkzeug in Betrieb ist. Dies würde zu Schäden am Werkzeug führen, und das eingesetzte Zubehör könnte sich lösen und Verletzungen verursachen.



### Warnung!

Vor dem Wechsel des Zubehörs stets den Akku vom Werkzeug abziehen. Andernfalls kann es unter Umständen zu schweren Verletzungen kommen.

Nur solches Zubehör verwenden, dessen sichere Betriebsdrehzahl höher ist als die Nennzahl des Werkzeugs.



**Elektrische Energien können schwere Verletzungen verursachen!  
Immer persönliche Schutzausrüstung tragen!**

## Schalterwippe

Das Werkzeuggehäuse und den Stützhandgriff fest ergreifen. Zum Starten des Werkzeugs den Sicherungshebel (1) nach vorne drücken und die Schalterwippe (2) betätigen. Zum Anhalten des Werkzeuges die Schalterwippe loslassen.

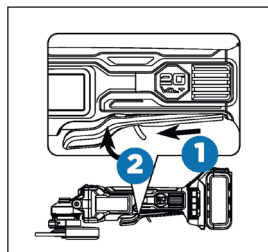

## Sanfter Anlauf

Bei dieser Funktion läuft das Werkzeug allmählich an, was zu einem erhöhten Arbeitskomfort führt.

## Elektrische Bremse

Die elektrische Bremse wird betätigt, sobald die Schalterwippe losgelassen wird. Dadurch hält die Trenn- oder Schleifscheibe an. Im Allgemeinen dauert dies zwei Sekunden. Es kann allerdings nach dem Loslassen der Schalterwippe zu einer Verzögerung der Aktivierung der Bremse kommen. Gelegentlich kann es auch vorkommen, dass die Bremse gar nicht aktiviert wird. Wenn dies häufiger passiert, muss die Schleifmaschine in einer autorisierten Servicestelle gewartet werden.

### Hinweis:

Dieses Werkzeug verfügt über keine Vorrichtung, um die Schalterwippe in eingeschalteter Position zu halten. Das Werkzeug sollte niemals mithilfe irgendeiner Vorrichtung in eingeschalteter Position gehalten werden.

### Hinweis:

Dieses Werkzeug ist mit einer elektrischen Bremse ausgestattet. Wenn diese Bremse ordnungsgemäß funktioniert, sind durch die Lüftungsschlitze des Gehäuses unter Umständen Funken sichtbar. Dies ist normal und auf die Funktion der Bremse zurückzuführen.



### Vorsicht!

Wenn die Schalterwippe losgelassen wird, läuft die Trenn- oder Schleifscheibe 3 Sekunden lang nach. Es ist darauf zu achten, dass das Werkzeug nur bei völlig stillstehender Scheibe abgelegt wird.



**Elektrische Energien können schwere Verletzungen verursachen!  
Immer persönliche Schutzausrüstung tragen!**

## Schleifen mit Schleifscheiben

Es sollten stets nur solche Schleifscheiben ausgewählt und verwendet werden, die für das zu schleifende Material empfohlen werden. Es ist darauf zu achten, dass die Betriebsdrehzahl jeder gewählten Zubehörscheibe bei einer Nenndrehzahl von mindestens 7.500 1/min liegt. Außerdem muss auf die Maße der Schleifwerkzeuge geachtet werden. Der Innenlochdurchmesser muss ohne Spiel auf den Montageflansch passen. Reduzierungen oder Adapter dürfen nicht verwendet werden.

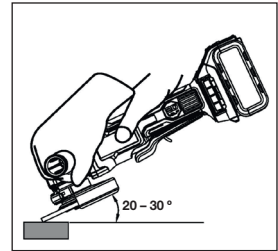

- Alle Werkstücke in einen Schraubstock einspannen oder an einer Werkbank festklemmen.
- Die Schleifmaschine mit beiden Händen vor den Körper und vom Körper weg halten. Die Schleifscheibe darf das Werkstück nicht berühren.
- Die Schleifmaschine einschalten und warten, bis der Motor und die Schleifscheibe die volle Drehzahl erreicht haben.
- Die Schleifmaschine allmählich auf das Werkstück absenken, bis die Schleifscheibe Kontakt mit dem Werkstück hat.
- Die Schleifscheibe stets in einem Winkel von 20 – 30 ° zur Oberfläche des Werkstücks halten.
- Die Schleifmaschine stetig mit gleichbleibender angemessener Geschwindigkeit über das Werkstück bewegen.
- Gerade soviel Druck aufbringen, dass die Schleifmaschine nicht flattert oder springt.
- Die Schleifmaschine vor dem Ausschalten vom Werkstück weg bewegen.

### Hinweis:

Wenn die Schleifmaschine zu lange an einem Punkt gehalten wird, ergeben sich Rillen und Kerben im Werkstück. Ist der Winkel zwischen Werkstückoberfläche und Schleifscheibe zu spitz, kommt es ebenfalls zu Kerben, da der Druck dabei auf eine kleine Stelle konzentriert wird.

Hoher Druck verringert die Drehzahl der Schleifmaschine und belastet den Motor. Normalerweise ist allein das Gewicht der Schleifmaschine für die meisten Schleifarbeiten ausreichend. Beim Schleifen von rauen Kanten oder losen Schrauben muss mit geringem Druck gearbeitet werden, sofern die Gefahr besteht, dass die Schleifmaschine Unebenheiten in die Metallkante schleift.



### Gefahr!

Die Schleifmaschine darf niemals ohne den Funkenschutz bzw. mit einem nicht ordnungsgemäß befestigten Funkenschutz betrieben werden. Sie wurde so konstruiert, dass sie nur mit montiertem Funkenschutz verwendet werden darf. Bei dem Versuch die Schleifmaschine ohne Funkenschutz zu betreiben, werden lose Metallstücke gegen den Bediener geschleudert, was zu schweren Verletzungen führt.



**Elektrische Energien können schwere Verletzungen verursachen!  
Immer persönliche Schutzausrüstung tragen!**

## Schneiden mit Trennscheiben

Es sollten stets nur solche Trennscheiben ausgewählt und verwendet werden, die für das zu schleifende Material empfohlen werden. Es ist darauf zu achten, dass die Betriebsdrehzahl jeder gewählten Zubehörscheibe bei einer Nenndrehzahl von mindestens 7.500 1/min liegt. Außerdem muss auf die Maße der Schleifwerkzeuge geachtet werden. Der Innenlochdurchmesser muss ohne Spiel auf den Montageflansch passen. Reduzierungen oder Adapter dürfen nicht verwendet werden.

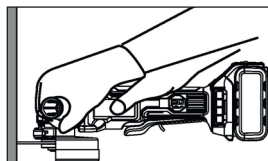

- Alle Werkstücke in einen Schraubstock einspannen oder an einer Werkbank festklemmen.
- Die Schleifmaschine mit beiden Händen vor den Körper und vom Körper weg halten. Die Trennscheibe darf das Werkstück nicht berühren.
- Die Schleifmaschine einschalten und warten, bis der Motor und die Trennscheibe die volle Drehzahl erreicht haben.
- Vor dem Absenken des Werkzeugs auf die Oberfläche des Werkstücks warten, bis das Werkzeug die volle Drehzahl erreicht hat.
- Nur geringen Druck auf die Oberfläche des Werkstücks ausüben, damit die Maschine mit hoher Drehzahl laufen kann. Die Schneidleistung ist am höchsten, wenn das Werkzeug mit hoher Drehzahl betrieben wird.
- Wenn der Schnitt begonnen wurde und sich eine Kerbe im Werkstück gebildet hat, darf der Winkel des Schnitts nicht mehr verändert werden. Eine Änderung des Schnittwinkels führt dazu, dass sich die Trennscheibe verbiegt, was möglicherweise zu einem Bruch der Trennscheibe führt.
- Die Schleifmaschine vor dem Ausschalten vom Werkstück weg bewegen und darauf achten, dass sie nur bei völlig stillstehender Scheibe abgelegt wird.



### Warnung!

Um Kontrollverlust über das Werkzeug und mögliche schwere Verletzungen zu vermeiden, muss das Werkzeug stets mit beiden Händen bedient werden. Dabei bleibt eine Hand immer am Stückhandgriff.

Das Werkzeug darf nicht auf dem Werkstück liegend gestartet werden. Um ordnungsgemäß arbeiten zu können, muss das Werkzeug zunächst die volle Drehzahl erreichen. Wird es auf dem Werkstück liegend gestartet, kann es zum Rückschlag kommen und Verletzungen verursachen.

Es ist darauf zu achten, dass das Werkzeug nur bei völlig stillstehender Scheibe abgelegt wird. Ansonsten kann es zu schweren Verletzungen kommen.

Auf die Trennscheibe darf kein übermäßiger Druck ausgeübt werden, da zuviel Druck die Möglichkeit erhöht, dass die Trennscheibe bricht bzw. der Motor überhitzt.



### Warnung!

Bei der Verwendung von Trennscheiben muss der Funkenschutz für Trennscheiben montiert werden.

Während der Arbeit darf der Winkel des Schnitts niemals geändert werden. Durch eine Korrektur des Winkels könnte die Trennscheibe brechen oder reißen.



**Elektrische Energien können schwere Verletzungen verursachen!  
Immer persönliche Schutzausrüstung tragen!**

## Abnehmbare Maschenfilterabdeckung

Durch die abnehmbare Maschenfilterabdeckung soll verhindert werden, dass das Innere der Maschine im Lauf der Zeit verschmutzt. Um die Maschine vom Staub zu reinigen, wird die Maschenfilterabdeckung herausgenommen.

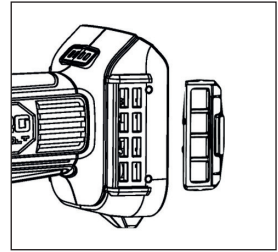

### Anmerkung:

Lautes Betriebsgeräusch! Unbedingt Gehörschutz tragen!

## Vor Beginn des Ladevorganges:

- Die Spannung der Stromquelle mit der zugelassenen Spannung auf der Bezeichnungsplakette des Ladegerätes vergleichen.
- Beim Laden mit höherer als der zugelassenen Spannungen besteht Brandgefahr für das Ladegerät.
- Kabel auf Beschädigungen prüfen. Beschädigte Kabel müssen vor der Anwendung erneuert werden.
- Ladegerät mit der Stromquelle verbinden. Alle 3 Lade-LED's leuchten für 1 - 2 Sekunden auf.
- Akku kopfüber mit der Anschluss-Seite in das Ladegerät einschieben. Darauf achten, dass der Akku an der Bahn des Ladegerätes anliegt und die Kontakte einrasten.
- Erkennt das Ladegerät eine Überhitzung des Akkus, blinken alle 3 Lade-LED's zur selben Zeit. Entfernen Sie den Akku und lassen Sie das Ladegerät für ca. 80 Minuten abkühlen, bevor Sie den Ladevorgang fortsetzen.



**Elektrische Energien können schwere Verletzungen verursachen!  
Immer persönliche Schutzausrüstung tragen!**

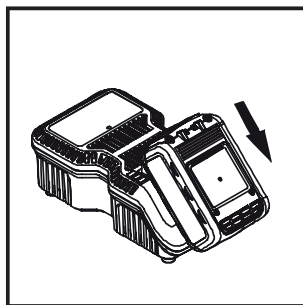
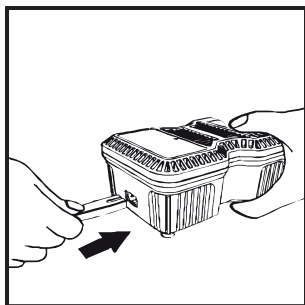

Wird der Akku falsch in das Ladegerät eingesetzt, können die Anschlüsse des Ladegerätes verbiegen oder zerstört werden.

- Während des Ladevorganges wird der Ladezustand angezeigt:
  - Weniger als 30% geladen: Alle 3 Lade-LED's blinken.
  - Weniger als 60% geladen: Eine Lade-LED leuchtet, die anderen beiden blinken.
  - Über 60% geladen: 2 LED's leuchten und eine blinkt.
  - 100% geladen: Alle 3 Lade-LED's leuchten.
- Der Ladevorgang kann ungefähr 65 Minuten dauern. Wenn alle 3 Lade-LED's leuchten, ist der Ladevorgang abgeschlossen.



Nach Bei Funktionsstörungen Ladegerät sofort von der Stromquelle trennen! Akku ggf. neu einsetzen.

## Fehlerbeseitigung / Vermeidung:

- Stecker niemals am Kabel aus der Steckdose ziehen.
- Immer am Stecker heraus ziehen, um Beschädigungen des Kabels zu vermeiden
- Ladegerät mit der Hand festhalten und Akku aus dem Ladegerät entnehmen.
- Der Akku und das Ladegerät erwärmen sich während des Ladevorganges leicht. Dies stellt keine Beeinträchtigung der Funktion dar. Bei der Handhabung ist entsprechende Vorsicht geboten.
- Nach Beendigung eines Ladevorganges bis zum Start eines neuen Ladevorganges 15 Minuten Wartezeit einhalten.
- Erkennt das Ladegerät eine Überhitzung des Akkus, blinken alle 3 Lade-LED's zur selben Zeit. Entfernen Sie den Akku und lassen Sie das Ladegerät für ca. 15 - 30 Minuten abkühlen, bevor Sie den Ladevorgang fortsetzen.
- Wird vom Ladegerät eine Störung des Akkus festgestellt, blinken 2 Lade-LED'S zur selben Zeit. Bitte entfernen Sie den Akku und lassen ihn für 15 - 30 Minuten abkühlen. Sollten beide Lade-LED's danach weiter blinken, könnte ein Defekt am Akku vorliegen. Bitte senden Sie den Akku umgehend zur Analyse ein.



**Elektrische Energien können schwere Verletzungen verursachen!  
Immer persönliche Schutzausrüstung tragen!**



- Wenn das Ladegerät ein Defekt hat, blinken alle 3 Lade-LED's zur selben Zeit. Bitte entfernen Sie den Akku und nehmen Sie das Ladegerät vom Stromnetz. Nach 2 Minuten stecken Sie den Stecker wieder in die Steckdose und legen den Akku ein. Sollten immer noch alle 3 Lade-LED's blinken, senden Sie das Ladegerät umgehend zur Analyse ein.. **Wartung und Pflege:**

- Vor jeder Wartungs- oder Reparaturarbeit den Akku vom Werkzeug trennen.
- Steckschlüssel-Einsätze regelmäßig kontrollieren. Abgenutzte oder beschädigte Steckschlüssel-Einsätze können vom Werkzeug abrutschen oder die Effizienz herabsetzen und so den Motor schädigen.

### **Wartung des Motors:**

- Die Motoreinheit-Wicklung / Wicklung / Spule ist der wichtigste Teil des Elektro-Werkzeugs. Werkzeug pfleglich behandeln, um sicher zu stellen, dass die Wicklung / Spule nicht beschädigt oder durch Wasser oder Öl nass wird.

### **Pflege:**

- Der HAZET Akku-Schlagschrauber sollte in regelmäßigen Abständen mit einem handelsüblichen lösemittelfreien Reiniger ohne Schleifzusätze behandelt werden.

### **Auf Staub kontrollieren:**

- Staub kann mit einem weichen Tuch oder mit einem mit Seifenwasser befeuchteten Tuch entfernt werden.
- Keine Bleiche, chlorhaltige Reinigungsmittel, Benzin oder Verdünnung verwenden, da diese den Kunststoff beschädigen können.
- Kunststoffteile mit einem weichen, in Seifenwasser angefeuchteten Lappen reinigen und abtrocknen.

### **Ersatzteile:**

- Nur Original-Ersatzteile des Herstellers verwenden.
- Falsche oder fehlerhafte Ersatzteile können zu Beschädigungen, Fehlfunktionen oder Totalausfall des Gerätes führen.
- Bei Verwendung nicht freigegebener Ersatzteile verfallen sämtliche Garantie-, Service-, Schadenersatz und Haftpflichtansprüche gegen den Hersteller oder seine Beauftragten, Händler und Vertreter.



**Elektrische Energien können schwere Verletzungen verursachen!  
Immer persönliche Schutzausrüstung tragen!**

## Aufbewahrung und Lagerung:



Das Gerät ist unter folgenden Bedingungen zu lagern und aufzubewahren:

- Gerät trocken und staubfrei lagern.
- Gerät keinen Flüssigkeiten und / oder aggressiven Substanzen aussetzen
- Gerät nicht im Freien aufbewahren.
- Gerät für Kinder unzugänglich aufbewahren.
- Lagertemperatur -10°C bis +40°C.
- Relative Luftfeuchtigkeit max. 60%.

## Entsorgung:



- Alt-Akkus (Li Ion) und elektrische Geräte gehören nicht in den Hausmüll und sind über geeignete Sammelstellen zu entsorgen.
- Elektroschrott, Elektronikkomponenten, Schmier- und andere Hilfsstoffe unterliegen der Sondermüllbehandlung und dürfen nur von zugelassenen Fachbetrieben entsorgt werden!
- Die Verringerung von Umweltbelastungen und die Bewahrung der Umwelt stehen im Mittelpunkt unserer Aktivitäten!



**Elektrische Energien können schwere Verletzungen verursachen!  
Immer persönliche Schutzausrüstung tragen!**



## 1. General information

- Please make sure that the user of this tool carefully reads these operating instructions and fully understands all information given before it is used.
- These operating instructions contain important advice that is necessary for the safe and trouble-free operation of your HAZET tool.
- For intended use of the tool, it is essential that all safety precautions and other information in these operating instructions are adhered to.
- For this reason, always keep these operating instructions together with your HAZET tool.
- This tool has been designed exclusively for specific applications. HAZET emphasises that any modification to the tool and/or use in a way that does not correspond to its intended application is strictly forbidden.
- HAZET will not be liable for any injuries to persons or damage to property originating from improper or inappropriate application, misuse of the tool or a disregard of the safety instructions.
- Furthermore, the general safety regulations and regulations for the prevention of accidents in the application range of this tool must be observed and respected.

## 2. Explanation of symbols

**ATTENTION:** Pay strict attention to these symbols!



**Read the operating instructions!**

*The owner is obliged to observe the operating instructions and instruct all users of this tool according to the operating instructions.*



**NOTE!**

*This symbol indicates advice that is helpful when using the tool.*



**WARNING!**

*This symbol indicates important specifications, dangerous conditions, safety risks and safety advice.*



**CAUTION!**

*This symbol marks advice which if disregarded results in damage, malfunction and/or functional failure of the tool.*



**QUALIFIED PERSONNEL!**

*The tool may be used by qualified personnel only. Handling by non-qualified people may lead to injuries to persons or damage to the tool or the workpiece.*



**Electrical energy may cause serious injuries!  
Always wear personal protective equipment!**



## 1. Owner's liability

- The tool was developed and manufactured according to the technical norms and standards valid and recognised at the time and is considered to be operationally reliable. Nevertheless, the tool may present a danger when it is not used as intended or in an inappropriate way by non-qualified personnel. Please make sure that any person using this tool or carrying out maintenance work carefully reads and fully understands these operating instructions before using the tool.
- Any modification of the tool is strictly forbidden.
- All safety, warning and operating instructions on the tool must be kept legible at all times. All damaged labels or stickers must be replaced immediately.
- All specified set values or ranges must be observed.
- Always keep the operating instructions close to the tool.
- The tool must only be used if it is in good working condition.
- All safety equipment must always be within easy reach and should be checked regularly.



## 2. Intended use

Operational reliability is only guaranteed if the tool is used as intended in accordance with the information in the operating instructions. In addition to the safety advice in these operating instructions, the general safety regulations, regulations for the prevention of accidents and regulations for environmental protection valid for this tool's application range must be observed and respected.

Use and maintenance of the tool must always comply with relevant local and national regulations.

- The HAZET cordless right-angle grinder is for grinding/separating hard workpieces, e.g. welded joints, steel rivets, plates or similar.
- The device must only be used if it is in good working condition.
- All safety equipment must always be within reach and should be checked regularly.
- Any incorrect use of the cordless right-angle grinder or use that fails to comply with the safety precautions can result in serious injury or even death.
- Any other kind of use and/or use that goes beyond the intended use of the tool is prohibited and is deemed to be improper.
- Any claims against the manufacturer and/or its authorised agents because of damage caused by improper use of the tool are void.
- Any personal injury or material losses caused by improper use of the tool are the sole responsibility of the operator.



**Electrical energy may cause serious injuries!  
Always wear personal protective equipment!**



### 3. Dangers that may arise from using the tool

Before each use, check the HAZET cordless right-angle grinder for full functionality. Do not use the right-angle grinder if its functionality cannot be ensured or if damage is detected. If the right-angle grinder is used without its full functionality being guaranteed, there is a risk of serious injury, health problems and material damage.

Electric energy may cause serious injuries to persons. The following safety instructions must be observed and adhered to in order to avoid electric shock, injuries or fire:

- Ensure cable and housing are not damaged. Toolschargers that have been dropped or damaged must be checked by qualified personnel before restarting operation.
- Do not use tools with a defective On/Off switch. Any tools that cannot be switched on or off with the On/Off switch are dangerous and must be repaired immediately.
- When laying the power supply lead, ensure it does not come into contact with hot or sharp parts and that it cannot be damaged in another way. The lead is to be laid in such a way that it does not constitute a trip hazard.
- The charger and right-angle grinder must not be exposed to water or other liquids. Dangerous voltage discharge may occur.
- Keep unused rechargeable batteries away from metallic objects such as paper clips, coins, keys, nails, screws, etc. These objects can establish a connection between the poles and cause a short-circuit, which can cause sparks, flames or fires.
- The charger and/or the right-angle grinder must not be disassembled. Inappropriate assembly can lead to a reduction of the functionality, to fire, to electric shocks and/or to injury.
- All service or repair work must be carried out by qualified personnel only. Only use original spare parts so as to guarantee its long-term operational safety.
- Do not remove safety devices and/or housing parts.
- Never operate the tool when a protective cover is missing or when not all of the safety devices are fitted and in perfect condition.
- If an extension cord is necessary, it must be sufficiently dimensioned for the charger. Cables which are not appropriate for the necessary amperage may overheat.
- The battery may only be recharged with the explicitly intended charger. A charger that is designed for a different type of rechargeable battery can cause a fire in this type of rechargeable battery.
- Only use the tool with the specified battery. Use of any other battery may cause a fire.
- The rechargeable battery and the charger heat up slightly during charging. This does not reduce their functionality. Appropriate caution is required for operation.
- Only use the cordless right-angle grinder at places that are governed and regulated by applicable provisions for work areas and electrical systems.
- For safety reasons, any modification to HAZET cordless right-angle grinders is strictly forbidden. Any modification of the tool will result in immediate exclusion from warranty and liability.



**Electrical energy may cause serious injuries!  
Always wear personal protective equipment!**



- **Wear working gloves and safety glasses.** Electric tools can raise chips, dust and other abraded particles at high speed, which may result in severe eye injuries.



- **Wear hearing protection.** Long exposure to the working noise of a right-angle grinder may result in permanent hearing loss.



- **Wear a face mask or breathing protection.** Material abrasive tools generate dust and other debris that can cause damage to your lungs and airways. Breathing in the vapours of some materials like adhesives and tar that contain dangerous chemicals can, over a longer period of time, cause serious harm to the lungs and respiratory tracts.



- **Wear tight-fitting protective clothing.** Tools with rotating parts or tools that drive other tools, such as discs, etc., can get caught in your hair, clothes, jewel-

lery, or other loose objects, which can lead to serious injury. Never wear loose clothing and/or

clothing with bands or loops, etc. which may get caught in the moving parts of the tool. During the work, take off jewellery, watches, identification tags, bracelets, necklaces, etc. that could get caught in the tool. Never touch the moving parts of a tool. Tie or cover long hair.

- **Keep electric tools out of the hands of children.** Unattended tools could be used by unauthorised persons and could cause injury to them or to other persons.
- **Only use cut-off wheels and grinding wheels in good working condition.** Substandard, inappropriate or damaged tools, such as cut-off wheels, etc., may come loose, break off and be hurled around and may cause severe injury to the user or to third persons in the work

area.

- Please observe the reaction torque. Pay attention to the reaction moment and to a possible breakage of the tool to be actuated. In confined spaces, reaction torques may lead to severe injuries. Countermeasures must be taken against unexpected reaction torques.
- **Do not use the tool in rooms with an explosive atmosphere.** Power tools such as the right-angle grinder can cause sparks or ignite combustible materials. Never operate tools in proximity to combustible substances like petrol, naphtha, detergents, etc. Work in well-cleaned and well-ventilated areas only. Keep combustible materials out of the work area.
- **Do not point the tool at another person.** Keep children and other persons out of the work area when operating the tool.
- **Do not let the tool with cut-off wheels or grinding wheels idle. The cut-off wheels or grinding wheels may come loose**
- **Stop using any tool immediately if you feel unwell or jittery or if you start feeling pain.**
- **Vibrations, repetitive movements or uncomfortable posture may be harmful to the hands and arms.**
- **Electric tools may vibrate when in use.**
- **Before changing the accessories, adjusting and storage, remove the rechargeable battery from the tool or set the switch to OFF or in the locked position. These kinds of preventive safety measures may prevent accidental actuation.**
- **Only use parts, attachments and accessories recommended by the manufacturer.**
- **Never carry the tool with your finger on the quick-release press-button.**
- **Avoid unintentional activation.**
- **Keep the grip dry, clean and free of oil and grease.**
- **Ensure that the working area is clean, well ventilated and always well lit.**



**Electrical energy may cause serious injuries!  
Always wear personal protective equipment!**

- **Never use the tool whilst under the influence of alcohol or drugs.**
- **Repairs may be performed by authorised personnel only.**
- Do not clean plastic parts with solvents.
- Solvents such as petrol, benzene, carbon tetrachloride and alcohol can deform or crack the plastic parts. Do not come in contact with the above-mentioned solvents.
- When working on elevated places always make sure that no one is located below the work area before you commence work.



### **Important safety precautions for the quick charger:**

This section contains important safety and operating instructions for the quick charger: Before commissioning the charger, please read all instructions and markings on the:

1. charger
2. battery,

- **Operating temperature for Li-Ion batteries:**  
10 to +40 °C for discharging,  
0 to +40 °C for charging
- **Operating temperature for charger:**  
0 to +40 °C
- To avoid electric shock, disconnect the charger from the socket before cleaning or beginning maintenance work. Removing the battery does not reduce the hazard.
- Any non-approved use of the charger may result in serious injury.



**Electrical energy may cause serious injuries!  
Always wear personal protective equipment!**

## To avoid these hazards:

- Never disassemble the battery.
- Never throw the battery into a fire even if it is damaged or completely depleted. Explosion hazard!
- Never short-circuit the battery.
- Never push objects into the ventilation holes of the charger, otherwise you risk electric shock or damage to the charger.
- Never recharge the battery outdoors.
- Never expose the battery to direct sunlight.
- Recharge only in well-ventilated areas with low humidity.
- Never recharge the battery when the temperature is below 0 °C (32 °F) or above 40 °C (104 °F).
- Never combine two chargers.
- Never plug objects into the battery holder.
- Never use an amplifier transformer when charging.
- Never use a motor generator or DC power to recharge.
- Never store the battery and charger where the temperature can reach 40 °C (104 °F).
- Always use the charger with 230 V standard electrical connections. Using the charger at higher voltages can overheat and damage the charger.
- Always take at least 15 minutes of wait time between multiple recharges to avoid overheating the charger.
- Always disconnect the charger from the power source when not in use.



**Electrical energy may cause serious injuries!  
Always wear personal protective equipment!**



# 1. Technical data / tool components: Cordless right-angle grinder HAZET 9233-7

Spindle thread	M14
Battery power	18V - 5Ah
Idle speed	8,000 rpm
Weight without battery pack /	1.53 kg
Sound pressure level LpA /	89 dB(A)
Sound power level LpW /	100 dB(A)
Vibration acceleration	7.9 m/s <sup>2</sup>
Cut-off wheel	125 mm x 1.0
Grinding wheel	125 mm x 6.0

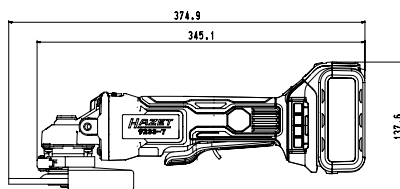
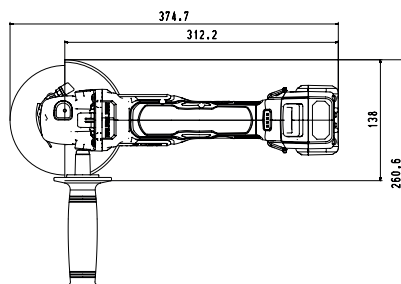

Battery charger	HAZET 9212-03
Input voltage	100 - 240 V - 50/60 Hz 110 W
Output voltage	12 - 18 V - 4.0 A
Safety approval	CB, ETL, GS, ICES, PSE
Battery type	Li-Ion
Charging time	80 min

Accessories (optional)		Included in delivery
HAZET No.	Designation	The HAZET cordless right-angle grinder is delivered in a plastic case
9212-02	Replacement battery 2 Ah	The package includes:
9212-05	Replacement battery 5 Ah	HAZET 9233-7
		HAZET 9212-02 18V / 5.0 Ah Li-Ion battery
		HAZET 9212-03 quick charger



**Electrical energy may cause serious injuries!  
Always wear personal protective equipment!**

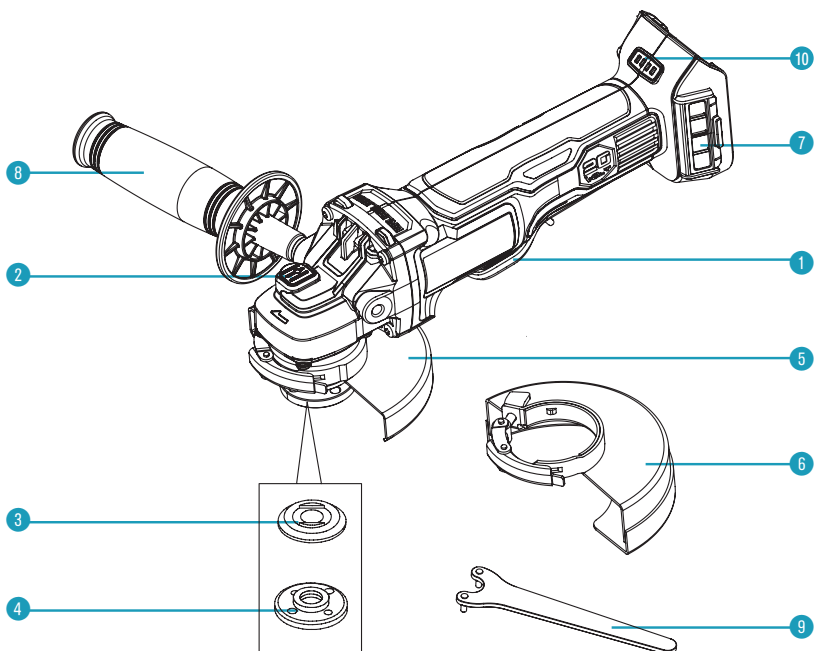





Pos.	Bezeichnung	Pos.	Bezeichnung
1	Paddle switch	6	Cutting wheel guard
2	Spindle lock	7	Removable mesh filter cover
3	Backing flange	8	Auxiliary handle
4	Threaded clamp nut	9	Wrench
5	Grinding wheel guard	10	Charge level indicator



**Electrical energy may cause serious injuries!  
Always wear personal protective equipment!**

## Attaching the rechargeable battery:

- Insert the battery until it locks with a click.
- If it is not engaged, the battery can fall off the tool, become destroyed and/or cause injury to you or bystanders.
- The rechargeable battery is equipped with a charge indicator. The 4-stage LEDs (green) display the remaining capacity.
- Pressing the control button displays the battery's state of charge for 5 seconds.
- The battery has built-in overheating protection and protects the HAZET cordless right-angle grinder and the battery from overheating. When the max. temperature of 70 °C is reached, the battery automatically shuts down and the HAZET cordless right-angle grinder can no longer be operated.

Charge capacity indicator			Status
1	LED 1		0 - 25 %
2	LED 1, 2		26 - 50 %
3	LED 1, 2, 3		51 - 75 %
4	LED 1, 2, 3, 4		76 - 100 %

## Disconnecting the battery:

- Press the safety lock and pull the battery from the tool handle.

## Before starting operation:

- Clean up the work area.
- Keep unauthorised persons out of the work area.
- Ensure adequate lighting and ventilation in the workplace.
- Make sure that the battery is properly installed and locked into place.

## Adjusting the direction of rotation:

- The direction of rotation is set by the reversing switch.
- Forward and reverse are indicated by arrows, which are milled on to the body.
- In forward, the tools rotates clockwise.
- In reverse, the direction of rotation is set to counterclockwise.



**Electrical energy may cause serious injuries!  
Always wear personal protective equipment!**

## Overload protection

This angle grinder is fitted with overload protection. If the grinder is excessively forced, or the task being performed is too great, it will automatically go into overload mode. When it goes into overload mode, the tool will automatically and suddenly stop. To reset the overload, simply release the switch. When the paddle switch is pressed again, the tool will restart.

## Temperature cut-out

When used as intended, the angle grinder cannot be subjected to overload. But running continuously at full load for a long time will cause the battery pack to overheat. If the allowable battery temperature range is exceeded, the battery pack will automatically stop operating and will not restart until it has cooled to a safe level.

## Low-voltage cut-out

The battery pack used on this tool is fitted with a low voltage cut-out feature within the circuitry. The low-voltage cut-out feature operates when the voltage drops below a pre-set value. This feature automatically stops the tool from operating. When this condition occurs, you will need to either insert another battery pack into the tool or recharge the existing battery pack.

## Stuck protection

During operation, the tool may suddenly become stuck. If the motor does not stop on time, this would result in stuck and could cause serious injury. This tool detects the change instantly and automatically shuts off the tool safely.

## Installing the auxiliary handle

- Remove the battery pack before installing or removing the auxiliary handle.
- Screw the auxiliary handle into the gear housing.
- Tighten the auxiliary handle securely.

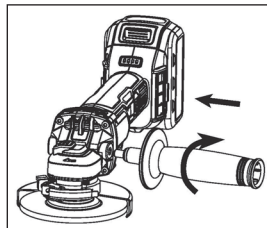

**Electrical energy may cause serious injuries!  
Always wear personal protective equipment!**

## Mounting the wheel guard

It is important to choose the correct guards to use with grinder accessories. See Fig. E for information on choosing the correct accessories.

The grinding wheel guard and the cutting wheel guard are both attached and removed using the same steps:

- Open the guard latch (1), and align the lugs (2) on the guard with the slots (3) on the gear case cover.
- Push the guard down until the guard lugs engage and rotate freely in the groove on the gear case hub.
- With the guard latch open, rotate the guard into the desired working position. The guard body should be positioned between the spindle and the operator to provide maximum operator protection.
- Close the guard latch (1) to secure the guard on the gear case. You should not be able to rotate the guard by hand when the latch is closed. Don't operate the grinder with a loose guard or with the guard latch in an open position.
- To remove the guard, open the guard latch, rotate the guard so that the lugs and slots are aligned, and pull up on the guard.

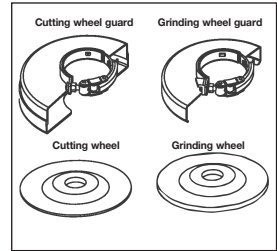

(Fig. E)

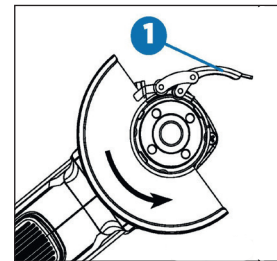
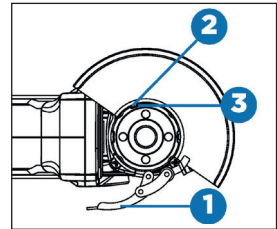

### Caution!

You can install the auxiliary handle on the left or right side of the grinder, depending on operator preference. It must always be used to prevent loss of control and possible serious injury.

Make sure the handle is tightened before operation. There could be large pressure applied to the handle during operation. Loosening the handle might result in serious injury.



**Electrical energy may cause serious injuries!  
Always wear personal protective equipment!**

## Adjusting the wheel guard

The guard is pre-adjusted to the diameter of the gear case hub at the factory. If, after a period of time, the guard becomes loose, tighten the adjusting screw (1) with the latch in the closed position and the guard installed on the tool.

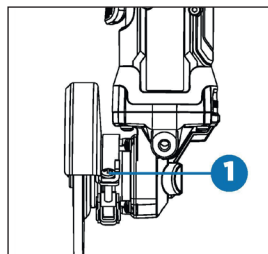

## Spindle lock

The spindle lock button (1) is provided to prevent the spindle from rotating when installing or removing wheels. Operate the spindle lock only when the tool is turned off and the wheel has come to a complete stop.

To engage the lock, press the spindle lock button (1) and rotate the spindle until you are unable to rotate the spindle further.

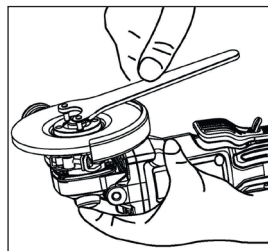
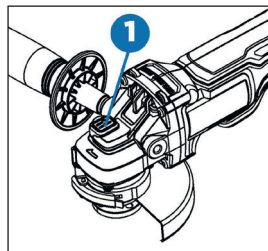

### Caution!

Guards must be used with grinding wheels and cut-off wheels. The grinder is provided with a grinding guard intended for use with grinding wheels and a cutting guard intended for use with cutting wheels.

Make sure the wheel guard is locked properly and in protection angle position, otherwise a broken blade might cause serious injury.

To prevent accidental operation, turn off the tool and remove the battery pack before performing the following operations. Failure to do this could result in serious personal injury.

If the guard cannot be tightened by the guard latch, do not use the tool and take the tool and guard to a service centre to repair or replace the guard.



**Electrical energy may cause serious injuries!  
Always wear personal protective equipment!**

## Installing and removing the wheel

Depressed centre wheel must be used with the included flanges.

- Turn off the tool and remove the battery pack.
- Install the unthreaded backing flange on the spindle with the raised section (pilot) against the wheel.
- Place the wheel against the backing flange, centring the wheel on the raised section (pilot) of the backing flange.
- While pressing the spindle lock button, thread the threaded clamp nut on the spindle.

If the wheel you are installing is more than 1/8" (3 mm) thick, place the threaded clamp nut on the spindle so that the raised section (pilot) fits into the centre of the wheel.

If the wheel you are installing is 1/8" (3 mm) thick or less, place the threaded clamp nut on the spindle so that the raised section (pilot) is not against the wheel.

- While pressing the spindle lock button, tighten the threaded clamp nut with the included wrench.
- To remove the wheel, press the spindle lock button and loosen the threaded clamp nut with the included wrench.

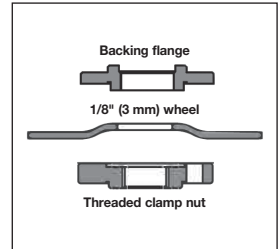
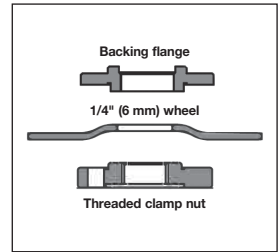

### Note:

If the wheel spins after the threaded clamp nut is tightened, check the orientation of the threaded clamp nut. If a thin wheel is installed with the pilot on the clamp nut against the wheel, it will spin because the height of the pilot prevents the clamp nut from holding the wheel.



### Caution!

Do not tighten the adjusting screw with the latch in the open position. Undetectable damage to the guard or the mounting hub may result.



### Warning!

Do not engage the spindle lock while the tool is operating. Damage to the tool will result and the attached accessory may spin off, possibly resulting in injury.



### Warning!

Always take off and remove the battery before changing the accessories. Failure to do this could result in serious personal injury.

Only use accessories with a safe operating speed higher than rated speed of the tool.



**Electrical energy may cause serious injuries!**  
**Always wear personal protective equipment!**

## Paddle switch

Grasp the tool body and the auxiliary handle firmly. Push the lock-up button forward (1) and press the paddle (2) to start the tool.

To stop it, release the paddle.

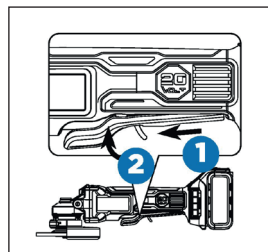

## Soft start

With this feature, the tool starts gradually and increases the comfort level.

## Electric brake

The electric brake engages when the switch is released, causing the wheel to stop. Generally, the wheel stops within two seconds. However, there may be a delay between the time you release the switch and when the brake engages. Occasionally the brake may miss completely. If the brake misses frequently, the grinder needs servicing by an authorized service facility.

### Note:

This tool has no provision to lock the switch in the ON position. The tool should never be locked ON by any means.

### Note:

This tool is equipped with an electric brake. When the brake is functioning properly, sparks may be visible through the vent slots in the housing. This is normal and is the action of the brake.



### Caution!

After the paddle is released, the wheel will still rotate for 3 seconds. Make sure the wheel stops before laying down the tool.



**Electrical energy may cause serious injuries!  
Always wear personal protective equipment!**



## Grinding with grinding wheels

Always carefully select and use grinding wheels that are recommended for the material to be ground. Make sure that the operating speed of any accessory wheel selected is rated at 7500 RPM or more. Pay attention to the dimensions of the grinding tools. The mounting hole diameter must fit the mounting flange without play. Do not use reducers or adaptors.

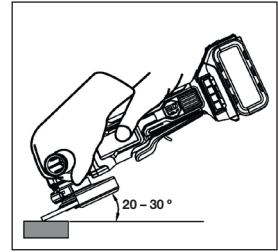

- Secure all work in a vise or clamp to a workbench.
- Hold the grinder in front and away from you with both hands, keeping the grinding wheel clear of the workpiece.
- Turn on the grinder and let the motor and grinding wheel build up to full speed.
- Lower the grinder gradually until the grinding wheel contacts the workpiece.
- Maintain a 20 to 30° angle between the tool and the work surface.
- Move the grinder continuously at a steady, consistent pace.
- Use just enough pressure to keep the grinder from chattering or bouncing.
- Lift the grinder away from the workpiece before turning off the grinder.

### Note:

If the grinder is held in one spot too long, it will gouge and cut grooves in the workpiece. If the grinder is held at too sharp an angle, it will also gouge the workpiece because of concentration of pressure on a small area.

Heavy pressure will decrease the grinder's speed and put strain on the motor. Normally the weight of the tool alone is adequate for most grinding jobs. Use light pressure when grinding jagged edges or loose bolts where there is the potential for the grinder to snag on the metal edge.



### Danger!

Never use the grinder with the wheel guard removed and always be sure the wheel guard is locked into place. It has been designed for use only with the wheel guard installed. Attempting to use the grinder with the wheel guard removed will result in loose particles being thrown against the operator resulting in serious personal injury.



**Electrical energy may cause serious injuries!  
Always wear personal protective equipment!**

## Cutting with cutting wheels

Always carefully select and use cutting wheels that are recommended for the material to be ground. Make sure that the operating speed of any accessory wheel selected is rated at 7500 RPM or more. Pay attention to the dimensions of the grinding tools. The mounting hole diameter must fit the mounting flange without play. Do not use reducers or adaptors.

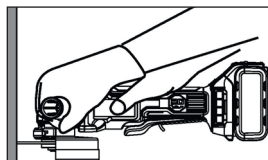

- Secure all work in a vise or clamp to a workbench.
- Hold the grinder in front and away from you with both hands, keeping the cutting wheel clear of the workpiece.
- Turn on the grinder and let the motor and cutting wheel build up to full speed.
- Allow the tool to reach full speed before touching the tool to the work surface.
- Apply minimum pressure to the work surface, allowing the tool to operate at high speed. The cutting rate is greatest when the tool operates at high speed.
- Once a cut is begun and a notch is established in the workpiece, do not change the angle of the cut. Changing the angle will cause the wheel to bend and may cause wheel breakage.
- Remove the tool from the work surface before turning the tool off. Allow the tool to stop rotating before setting it down.



### Warning!

To prevent loss of control and possible serious personal injury, always operate the tool with both hands, keeping one hand on the auxiliary handle.

Do not start the tool on the work piece. Let the wheel reach full speed to work. If started on the work piece, the wheel could kick back and might result in injury.

Make sure the tool stops rotating before laying it down. Otherwise it might cause serious injury.

Avoid placing excessive pressure on the tool. Heavy pressure increases the possibility of the wheel breaking and the motor overheating.



### Warning!

The cutting wheel guard must be used while using cutting wheels.

Never change the cutting angle during operation. The change might result in a break or crack in the cut-off wheel.



**Electrical energy may cause serious injuries!  
Always wear personal protective equipment!**

## Removable mesh filter cover

The removable mesh filter cover is designed to prevent debris contamination overtime. Take the mesh filter cover out to clean the dust.

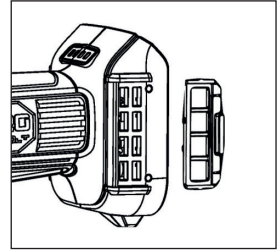

### Note:

High operating noise level! Always wear hearing protection!

## Before charging:

- Check the power source voltage against the permissible voltage on the charger's name badge.
- Loading voltages higher than allowed represents a fire hazard to the charger.
- Check the cables for damage. Replace any damaged cables prior to use.
- Connect the charger to the power source. All 3 charging LEDs light up for 1 - 2 seconds.
- Slide the battery headfirst with the terminal side into the charger. Make sure that the battery fits in the charger slide and that the contacts snap into position.
- If the charger detects an overheated battery, all 3 charging LEDs flash at the same time. Remove the battery and let the charger cool for about 80 minutes before you continue charging.



**Electrical energy may cause serious injuries!  
Always wear personal protective equipment!**

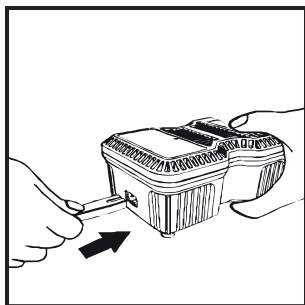

If the rechargeable battery is improperly inserted into the charger, then the terminals of the charger can become bent or damaged.

- The state of charge is displayed while charging:
  - Less than 30 % charged: all 3 charging LEDs are flashing.
  - Less than 60 % charged: one charging LED lights up, the other two are flashing.
  - Over 60 % charged: 2 LEDs light up and one is flashing.
  - 100 % charged: all 3 charging LEDs light up.
- Charging may take about 65 minutes. Charging is completed when all 3 charging LEDs light up.



Always disconnect the charger from the power source in the event of malfunctions! Reinsert the battery if necessary.

### Troubleshooting / Avoidance:

- Never pull the plug from the socket using the cable.
- Always pull the plug to avoid damaging the cable.
- Firmly hold the charger with your hand and remove the battery from the charger.
- The rechargeable battery and the charger heat up slightly during charging. This does not impair its functionality. Appropriate caution is required for operation.
- After charging, take the required 15 minutes of wait time before charging again.
- If the charger detects an overheated battery, all 3 charging LEDs flash at the same time. Remove the battery and let the charger cool for about 15 - 30 minutes before you continue charging.
- If the charger detects a malfunctioning battery, 2 charging LEDs flash at the same time. Please remove the battery and allow it cool for about 15 - 30 minutes. Should both charging LEDs continue to flash afterwards, the battery may be defective. Please send us the battery immediately for analysis.



**Electrical energy may cause serious injuries!  
Always wear personal protective equipment!**

- If the charger has a defect, all 3 charging LEDs flash at the same time. Please remove the battery and disconnect the charger from the mains. After 2 minutes, insert the plug into the socket outlet again and insert the battery. Should all 3 charging LEDs still be flashing, send the charger immediately to us for analysis.

## Maintenance and care:

- Disconnect the battery from the tool before any maintenance or repair work.
- Check sockets regularly. Worn or damaged sockets can slip off the tool or reduce its performance and thus damage the motor.

## Motor maintenance:

- The motor unit winding/coil is the most important part of the electric tool. Handle the tool with care to ensure that the winding/coil is not damaged or gets wet with water or oil.

## Care:

- The HAZET cordless impact wrench should be regularly treated with a commercial solvent-free cleaning agent without grinding additives.

## Checking for dust:

- Dust can be removed with a soft cloth or a cloth moistened with soapy water.
- Do not use bleach, chlorine-based cleaning agents, benzene or thinner since these can damage the plastic.
- Wash and dry plastic parts with a soft cloth dampened with soapy water.

## Spare parts:

- Only use the manufacturer's original spare parts.
- Unsuitable or defective spare parts may cause damage, malfunction or total failure of the device.
- The use of non-approved spare parts will void all warranty, service and liability claims as well as all claims for compensation against the manufacturer or its agents, distributors and sales representatives.



**Electrical energy may cause serious injuries!  
Always wear personal protective equipment!**

## Storage:



The device must be stored under the following conditions:

- Keep the device in a dry and dust-free place.
- Do not expose the device to liquids and/or aggressive substances.
- Do not store the device outdoors.
- Keep the device out of reach of children.
- Storage temperature: -10 °C to +40 °C.
- Relative air humidity: max. 60 %.

## Disposal:



- Worn-out rechargeable batteries (Li-Ion) and electric devices must not be disposed of in domestic waste, but at suitable collecting points.
- Electronic waste, electronic components, lubricants and other auxiliary materials must be treated as hazardous waste and may only be disposed of by authorised specialists!
- Reducing environmental pollution and preserving the environment are at the heart of our activities!



**Electrical energy may cause serious injuries!  
Always wear personal protective equipment!**



## 1. Obecné informace

- Zajistěte prosím jistě, že si uživatel tohoto nářadí důkladně přečetl tento návod k obsluze před prvním použitím a pochopil ho.
- Tento návod k obsluze obsahuje důležitá upozornění, která jsou nutná k bezpečnému a bezproblémovému provozu Vašeho nářadí HAZET.
- Pro správné používání tohoto nářadí je nutné dodržovat všechna bezpečnostní upozornění a informace uvedené v tomto návodu k obsluze.
- Zajistěte proto, aby tento Návod k obsluze byl vždy u Vašeho nářadí HAZET.
- Toto nářadí bylo vyvinuto pro specifické použití. HAZET výslovně poukazuje na to, že toto nářadí nesmí být změněno a/nebo nesmí být použito jinak, než je v souladu s jeho zamýšleným použitím.
- Za zranění nebo škody způsobené jiným nebo nesprávným použitím, které neodpovídá návodu resp. porušením bezpečnostních předpisů, nepřebírá HAZET žádnou zodpovědnost nebo záruku.
- Dodržujte k tomu ještě při použití nářadí platná protiúrazová nařízení a obecné bezpečnostní předpisy.

## 2. Vysvětlení symbolů

**POZOR: Věnujte nejvyšší pozornost těmto symbolům!**



**Přečtěte si návod k obsluze!**

*Provozovatel je povinen dodržovat návod k obsluze a všichni uživatelé nářadí pokyny podle tohoto návodu k obsluze.*



**UPOZORNĚNÍ!**

*Tento symbol označuje informace, které Vám usnadní manipulaci.*



**VAROVÁNÍ!**

*Tento symbol označuje důležité popisy, nebezpečné podmínky, bezpečnostní rizika resp. bezpečnostní upozornění.*



**POZOR!**

*Tento symbol označuje upozornění, jehož nedodržení může přivodit poškození, špatnou funkci a nebo selhání přístroje.*



**ODBORNÍCI!**

*Nářadí je určeno pro odborníky, použití laikem může vést ke zranění nebo k poruše nářadí či poškození obrobku.*



Elektrická energie může zapříčinit těžké úrazy!

Noste vždy osobní ochranné vybavení!



### 1. Odpovědnost provozovatele

- Přístroj je v době svého vývoje a zhotovení zkonstruován podle aktuálně platných známých technických norem a je považován za provozně spolehlivý. Přesto však může vzniknout od přístroje nebezpečí, když je používán neodborně vyškoleným personálem a používán nesprávně nebo k jinému účelu. Každá osoba, která je oprávněna pracovat na nebo se zařízením, musí před zahájením práce přečíst návod a porozumět mu.
- Změny jakéhokoliv druhu či úpravy přístroje jsou zakázány.
- Všechny bezpečnostní, výstražné a provozní upozornění na přístroji musí být udržovány v dobrém a čitelném stavu. Poškozené štítky nebo nálepky musí být ihned vyměněny za nové.
- Uvedené hodnoty nastavení nebo rozsahy musí být bezpodmínečně dodrženy.
- Návod k obsluze mějte vždy v blízkosti přístroje.
- Provozujte přístroj jen v technicky dokonalém a provozně bezpečném stavu.
- Bezpečnostní zařízení mějte vždy volně dosažitelná a pravidelně je kontrolujte.



### 2. Zamýšlené použití

Spolehlivost je zaručena jen při odpovídajícím použití podle specifikací uvedených v návodu. Kromě upozornění k bezpečnosti práce v tomto návodu sledujte a dodržujte při použití přístroje obecně platná nařízení a předpisy bezpečnostní, protiuřazové a pro ochranu přírody.

Použití a údržba musí být vždy prováděna v souladu s místními, státními nebo federálními předpisy.

- Akumulátorová úhlová bruska HAZET je určena k broušení /oddělování tvrdých obrobků, např. svarových švů, ocelových nýtů, plechů apod.
- Provozujte přístroj jen v technicky dokonalém a provozně bezpečném stavu.
- Bezpečnostní zařízení mějte vždy volně dosažitelná a pravidelně je kontrolujte.
- Nesprávné použití akumulátorové úhlové brusky nebo použití neodpovídající bezpečnostním pokynům může vést k vážným zraněním až k úmrtí.
- Jakékoliv jiné použití než zamýšlené použití a nebo jiné využití přístroje je zakázáno a je považováno za nesprávné.
- Jakékoliv nároky vůči výrobci a/nebo jeho oprávněné osobě za škody při nesprávném použití přístroje jsou vyloučeny.
- Za všechny škody způsobené nesprávným používáním zodpovídá samotný provozovatel.



**Elektrická energie může zapříčinit těžké úrazy!**

**Noste vždy osobní ochranné vybavení!**





### 3. Nebezpečí vycházející z přístroje

Před každým použitím akumulátorové úhlové brusky HAZET prověřte, zda má plnou funkčnost. Nemůže-li být po výsledku této zkoušky zajištěna plná funkčnost nebo je zjištěno poškození, nesmí se akumulátorová úhlová bruska používat. Není-li zajištěna plná funkčnost a akumulátorová úhlová bruska je přesto použita, vzniká tím nebezpečí vážného poškození těla, zdraví a věci.

Elektrická energie může zapříčinit těžké úrazy. Na ochranu před úderem elektrickým proudem, nebezpečím úrazu a požáru je nutné respektovat následující zásadní bezpečnostní opatření:

- Přípojovací kabel a kryt nesmí být poškozeny. Nářadí/nabíječky, které spadly nebo jsou poškozené, musí být před opětovným uvedením do provozu překontrolovány kvalifikovaným personálem.
- Nepoužívejte nářadí, u kterého je vadný spínač Zap/Vyp. Nářadí, které již nelze zapnout resp. vypnout pomocí spínače Zap/Vyp, je nebezpečné a musí se opravit.
- Položené kabely se nesmí dotýkat horkých nebo ostrých dílů nebo být poškozeny jiným způsobem. Kabely je třeba položit tak, aby pro osoby nepředstavovaly nebezpečí klopytnutí.
- Nabíječka a úhlová bruska nesmí přijít do styku s vodou nebo jinými kapalinami. Při tom mohou vzniknout nebezpečné výboje napětí.
- Nepoužívaný akumulátor udržujte v dostatečné vzdálenosti od kovových předmětů jako jsou kancelářské svorky, mince, klíče, jehly, šrouby atd. Tyto předměty mohou vytvořit spojení mezi póly a tak zapříčinit zkrat, který může vést k jiskrovému výboji, ohni nebo požáru.
- Nabíječku a/nebo úhlovou brusku sami nerozebírejte/neotevírejte. Neodborné smontování může vést k ovlivnění funkčnosti, k požáru, k elektrickému úderu a/nebo k úrazům.
- Všechny servisní a opravářské práce smí provádět vždy jen kvalifikovaný personál. Aby byla zajištěna bezpečnost v dlouhodobém horizontu, je nutné používat jen originální náhradní díly.
- Ochranné prvky a/nebo díly tělesa nesmí být odstraněny.
- Nemanipulujte s nářadím, když chybí kryt nebo když všechny bezpečnostní prvky, které jsou k dispozici, nejsou v pořádku.
- Prodlužovací kabely musí být pro nabíječku dostatečně dimenzované. Kabely, které nejsou dimenzované pro potřebnou intenzitu proudu, se mohou přehřát.
- Akumulátor se smí nabíjet pouze k tomu výslovně určenou nabíječkou. Nabíječka, která je určena pro jiný typ akumulátoru, může u tohoto typu akumulátoru zapříčinit požár.
- Nářadí používejte pouze s k tomu určeným akumulátorem. Použití jiného akumulátoru může zapříčinit požár.
- Akumulátor a nabíječka se během nabíjení mírně zahřejí. To nepředstavuje žádné ovlivnění funkce. Při zacházení je nařízena příslušná opatrnost.
- Akumulátorovou úhlovou brusku používejte pouze na místech, která jsou určena a předepsána platnými ustanoveními pro pracovní oblasti a pro elektrická zařízení.
- Z bezpečnostních důvodů jsou zakázány změny na akumulátorové úhlové brusce HAZET. Provedení změn na přístroji vede k okamžitému vyloučení zodpovědnosti.



Elektrická energie může zapříčinit těžké úrazy!

Noste vždy osobní ochranné vybavení!



### Noste pracovní rukavice a ochranné brýle.

Nářadí s elektrickým pohonem může vířit s velkou rychlostí špony, prach a jiný obris, který může vést k těžkému poranění očí.



### Noste ochranu sluchu.

Dlouhé zatížení pracovním hlukem úhlové brusky může vést k trvalé ztrátě sluchu.



### Noste ochrannou masku nebo ochranu dýchacích cest.

Nářadí odstraňující materiál vytváří prach a jiný oděr, který může vést k poškození plic a dýchacích cest. Některé materiály jako lepidla nebo asfalt obsahují chemikálie, jejichž výpary vdechované po delší dobu mohou způsobit vážná poškození.



### Noste přiléhavý ochranný pracovní oděv.

Nářadí s otočnými díly nebo nářadí, které pohání jiné nářadí, jako např. rozbrušovací kotouče atd.,

se mohou zaplést do vlasů, oděvu, šperků nebo jiných volných předmětů, což může vést k vážným zraněním. Nenoste nikdy příliš široký a/nebo pásky nebo smyčkami atd. opatřený oděv, který se může zaplést do otáčejících se dílů nářadí. Odložte při práci veškeré šperky, hodinky, identifikační známky, náramky, řetízky atd. které se mohou zaplést do nářadí. Nesahejte nikdy na díly nářadí, které jsou v pohybu. Dlouhé vlasy svažte nebo zakryjte.

- **Elektro nářadí nepatří do rukou dětem.** Nářadí bez dozoru může v rukou nepovolených osob přivodit zranění jim nebo třetím osobám.
- **Používejte pouze bezvadné rozbrušovací kotouče a uběrací kotouče.** Měně kvalitní, nevhodné nebo poškozené nářadí jako rozbrušovací kotouče atd. se mohou uvolnit nebo ulomit a být odmrštěny a zasáhnout obsluhu nebo třetí osoby, které se zdržují v pracovní oblasti.
- Dbejte na reakční moment. Dbejte na vznik reakčních momentů a možné zlomení nářadí. V úzkých místech mohou reakční momenty vést k poranění. Proti neočekávaným reakčním momentům musí být učiněna protipatření.
- **Nepoužívejte nářadí v prostorách s nebezpečím exploze.** Elektro nářadí jako úhlová bruska může zapříčinit jiskrový výboj nebo vést ke vznícení hořlavých materiálů. Nikdy nepoužívejte nářadí v blízkosti hořlavých látek jako jsou benzín, nafta nebo čisticí prostředky apod. Pracujte jen v čistých, dobře větraných prostorech, ve kterých se nenacházejí žádné hořlavé materiály.
- **Nářadí nikdy nesměřujte na jiné osoby.** Při provozu nářadí zabraňte přístupu dětí a jiných osob na pracoviště.
- **Přístroj s dělicími kotouči nebo uběracími kotouči nenechávejte otáčet v chodu naprázdno.** Dělicí kotouče nebo uběrací kotouče se mohou uvolnit
- **Používání každého nářadí okamžitě přerušete, když se cítíte špatně nebo podrážděné nebo když se vyskytnou bolesti.**
- **Vibrace, opakující se pohyby nebo nepohodlná poloha mohou být škodlivé pro ruce a paže.**
- **Elektricky poháněné nářadí může při používání vibrovat.**



Elektrická energie může zapříčinit těžké úrazy!

Noste vždy osobní ochranné vybavení!

- Před výměnou příslušenství, nastavením a uložením vyjměte akumulátor z nářadí nebo spínač nastavte na polohu VYP příp. do zajištěné polohy. Takovými preventivními bezpečnostními opatřeními lze zabránit neúmyslnému spuštění.
- Používejte jen díly, upevňovací prvky a příslušenství doporučené výrobcem.
- Nářadí nikdy nenoste s prstem na spouštěcím tlačítku.
- Zabraňte neúmyslnému spuštění.
- Rukojeť udržujte vždy suchou, čistou, zbavenou oleje a mastnoty.
- Dbejte na čisté, dobře odvětrané a vždy dobře osvětlené pracoviště.
- Nikdy nepoužívejte nářadí pod vlivem alkoholu nebo drog.
- Opravy nechte provádět pouze autorizovaný kvalifikovaný personál.
- Plastové díly nečistěte rozpouštědly.
- Rozpouštědla jako benzín, čisticí benzín, tetrachlorid uhličitý a alkohol mohou plastové díly zdeformovat nebo zapříčinit jejich ulomení. S výše uvedenými rozpouštědly nesmí nářadí být v kontaktu.
- Při pracích na vyvýšených místech vždy dříve než začnete s prací dbejte na to, aby se nikdo nenacházel pod pracovní oblastí.



### Důležité bezpečnostní pokyny pro rychlonabíječku:

Tento oddíl obsahuje důležité bezpečnostní a provozní pokyny pro rychlonabíječku:

Před uvedením nabíječky do provozu si přečtěte všechny pokyny a označení na:

1. nabíječky
2. akumulátoru,

- **Pracovní teplota pro Li-Ion baterie:** 10 až +40° C pro vybíjení 0 až +40° C pro nabíjení
- **Pracovní teplota pro nabíječku:** 0 až +40° C
- Aby se zabránilo úderu elektrického proudu, nabíječku odpojte ze zásuvky před prováděním údržbářských nebo čisticích prací. Odstranění akumulátoru nesnižuje nebezpečí.
- Používání nabíječky v rozporu s předpisy může vést k vážným poraněním.



Elektrická energie může zapříčinit těžké úrazy!

Noste vždy osobní ochranné vybavení!

## Aby se zabránilo těmto nebezpečím:

- Akumulátor nikdy nerozebírejte.
- Akumulátor nevhazujte do ohně, ani když je poškozený nebo úplně opotřebovaný. Nebezpečí výbuchu!
- Akumulátor nikdy nezkratujte.
- Nikdy nestrkejte předměty do větracích otvorů nabíječky, protože jinak existuje nebezpečí úderu el. proudu nebo poškození nabíječky.
- Akumulátor nikdy nenabíjejte venku.
- Akumulátor nikdy nevystavujte přímému slunečnímu záření.
- Nabíjejte pouze v dobře větraných prostorech s nízkou vlhkostí.
- Akumulátor nikdy nenabíjejte, když je teplota pod 0 °C (32 °F) nebo nad 40 °C (104 °F).
- Nikdy nespojujte dvě nabíječky.
- Nikdy nestrkejte předměty do uchycení akumulátoru.
- Nikdy při nabíjení nepoužívejte zesilující transformátor.
- Nikdy k nabíjení nepoužívejte motorový generátor nebo stejnosměrný proud.
- Akumulátor a nabíječku nikdy neskladujte na místech, na kterých teplota může dosáhnout 40 °C (104 °F).
- Nabíječku vždy používejte u standardního elektrického připojení 230 V. Používání nabíječky při vyšším napětí může vést k přehřátí a poškození nabíječky.
- Mezi několika nabíjecími postupy vždy dodržujte přestávku minimálně 15 minut, aby se zabránilo přehřátí nabíječky.
- Nabíječku vždy odpojte od zdroje el. proudu, když není používána.



Elektrická energie může zapříčinit těžké úrazy!

Noste vždy osobní ochranné vybavení!

## 1. Technická data / Části přístroje: Akumulátorová úhlová bruska HAZET 9233-7

Závít vřetena	M14
Výkon akumulátoru	18V - 5Ah
Volnoběh	8.000 ot./min
Hmotnost (bez akumulátoru) /	1,53kg
Hladina akustického tlaku LpA /	89 dB(A)
Hladina akustického výkonu LpW /	100 dB(A)
Vibrační zrychlení	7,9 m/s <sup>2</sup>
Rozbrušovací kotouč	125 mm x 1,0
Uběrací kotouč	125 mm x 6,0

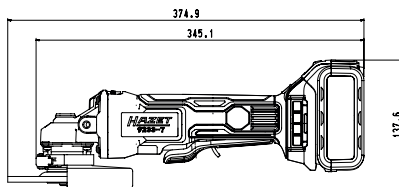
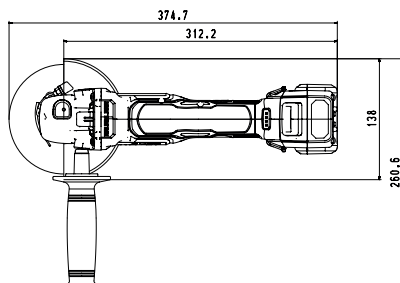

Nabíječka	HAZET 9212-03
Vstupní napětí	100 - 240 V - 50/60 Hz 110 W
Výstupní napětí	12 - 18 V - 4,0 A
Bezpečnostní schválení	CB, ETL, GS, ICES, PSE
Typ akumulátoru	Li-Ion
Doba nabíjení	80 min

Příslušenství - volitelně		Rozsah dodávky
Č. HAZET	Označení	Akumulátorová úhlová bruska HAZET se dodává v plastovém kufříku
9212-02	Náhradní akumulátor 2Ah	K rozsahu dodávky patří:
9212-05	Náhradní akumulátor 5Ah	HAZET 9233-7
		HAZET 9212-02 18V / 5.0 Ah Li-Ion akumulátor
		HAZET 9212-03 rychlonabíječka



Elektrická energie může způsobit těžké úrazy!

Noste vždy osobní ochranné vybavení!

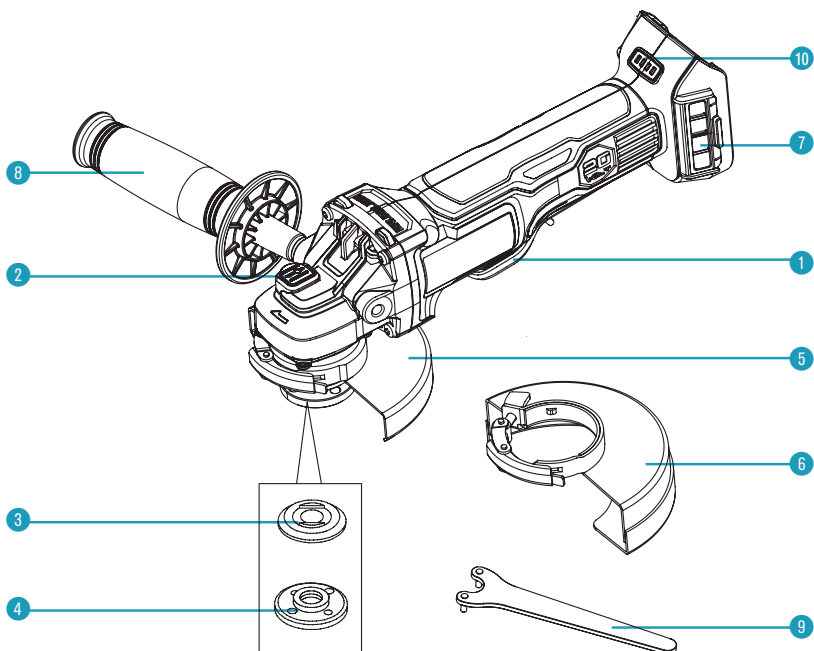

Pol.	Označení	Pol.	Označení
1	Kolébkový spínač	6	Ochrana proti jiskrám (rozbrušovací kotouče)
2	Aretace vřetene	7	Odnímatelný kryt síťového filtru
3	Opěrná příruba	8	Opěrná rukojeť
4	Upínací matice	9	Klíč
5	Ochrana proti jiskrám (brusné kotouče)	10	Signalizace stavu nabití







Elektrická energie může zapříčinit těžké úrazy!

Noste vždy osobní ochranné vybavení!

## Přípevnění akumulátoru

- Akumulátor zastrčte, až s kliknutím zapadne.
- Když nezapadne, může akumulátor spadnout z náradí, rozbít se a/nebo poranit Vás a okolo stojící osoby.
- Akumulátor má signalizaci stavu nabití. (Zelené) 4-stupňové-LEDy zobrazují zbývající kapacitu.
- Stisknutý ovládací knoflík, objeví se na 5 sek. stav nabití akumulátoru a lze jej přečíst.
- Akumulátor má ochranu proti přehřátí a chrání akumulátorovou úhlovou brusku HAZET a akumulátor před přehřátím. Když bude dosaženo max. teploty 70 °C, akumulátor automaticky přepne a akumulátorová úhlová bruska HAZET nemůže být dále provozována.

Signalizace kapacity nabití			Stav
1	LED 1		0 - 25 %
2	LED 1, 2		26 - 50 %
3	LED 1, 2, 3		51 - 75 %
4	LED 1, 2, 3, 4		76 - 100 %

## Uvolnění akumulátoru:

- Bezpečnostní uzávěr držte stisknutý a při tom akumulátor stáhněte z náradí.

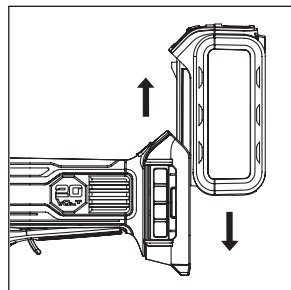

## Před uvedením do provozu:

- Vyklidte pracovní oblast.
- Neoprávněné osoby udržujte mimo pracovní oblast.
- Na pracovišti zajistěte dostatečné osvětlení a větrání.
- Zajistěte, aby akumulátor byl správně nasazený a byl zapadlý.

## Nastavení směru otáčení:

- Směr otáčení se nastaví přepínacím tlačítkem.
- Chod vpřed a chod zpět jsou zobrazeny šipkami, které jsou vyfrézovány na krytu.
- Se směrem vpřed se nářadí otáčí ve směru hodinových ručiček.
- Se směrem zpět je nastaven směr otáčení proti směru hodinových ručiček.



Elektrická energie může zapříčinit těžké úrazy!

Noste vždy osobní ochranné vybavení!

## Ochrana proti přetížení

Tato úhlová bruska je vybavena ochranou proti přetížení. Při nadměrném zatížení úhlové brusky nebo když práci s nářadím nelze provést, se nářadí automaticky přepne do režimu přetížení, to znamená, že se nářadí automaticky a znenadání zastaví. K ukončení režimu přetížení jednoduše pusťte kolébkový spínač. Když bude kolébkový spínač následně znovu stisknut, nářadí se opět uvede do chodu.

## Bezpečnostní omezovač teploty

Dokud je úhlová bruska provozována v souladu s určeným použitím, nedojde k žádnému přetížení. Když je oproti tomu po delší dobu provozována při plném zatížení, akumulátor se přehřeje. Při překročení přípustného rozsahu teploty akumulátoru se akumulátor automaticky vypne. Nářadí lze potom uvést do provozu teprve tehdy, když je dosaženo bezpečné provozní teploty.

## Omezovač nízkého napětí

Akumulátor provozovaný s tímto nářadím má elektronický omezovač nízkého napětí. Omezovač nízkého napětí se aktivuje, když napětí klesne pod nastavenou hodnotu. Tato funkce nářadí automaticky vypne. V takovém případě musíte buď použít jiný akumulátor nebo nabít stávající akumulátor.

## Jištění blokování

Během provozu se může nářadí za určitých okolností najednou zablokovat. Kdyby se motor potom okamžitě nezastavil, mohlo by blokování mít za následek těžké úrazy. Ale nářadí okamžitě rozezná blokování a automaticky se vypne.

## Nasazení opěrné rukojeti

- Před nasazením nebo odejmutím opěrné rukojeti je třeba vyjmout akumulátor.
- Opěrnou rukojeť našroubujte do krytu převodovky.
- Opěrnou rukojeť pevně dotáhněte.

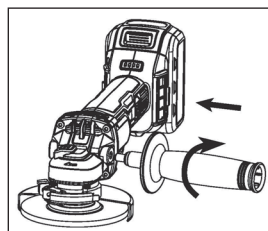

Elektrická energie může zapříčinit těžké úrazy!

Noste vždy osobní ochranné vybavení!



## Namontování ochrany proti jiskrám

Bezpodmínečně je nutné dbát na to, aby pro příslušenství k oddělování a broušení byla vždy používána správná ochrana proti jiskrám. Viz obr. E pro informace k výběru správného příslušenství.

Ochrany proti jiskrám pro brusné a rozbrušovací kotouče se obě namontují a odmontují pomocí následujících kroků:

- Otevřít zablokování proti jiskrám (1) a jazýčky (2) ochrany proti jiskrám nasměrovat k drážkám (3) krytu převodovky.
- Ochranu proti jiskrám tlačit směrem dolů, až jazýčky ochrany proti jiskrám zapadnou a volně se točí v drážce náboje krytu převodovky.
- Ochranu proti jiskrám při otevřeném zablokování otočit do požadované pracovní polohy. Pro nejlepší ochranu obsluhy by měla být ochrana proti jiskrám umístěna mezi vřetenem a obsluhu.
- Zavřít zablokování proti jiskrám(1), aby se ochrana proti jiskrám připevnila ke krytu převodovky. Ochrana proti jiskrám se nesmí dát otáčet rukou, dokud je zablokování zavřené. Úhlová bruska nesmí být provozována, když je ochrana proti jiskrám uvolněná nebo je otevřené zablokování.
- K odmontování ochrany proti jiskrám otevřete zablokování, ochranou proti jiskrám otáčejte tak, aby jazýčky a drážky byly vyrovnány a ochranu proti jiskrám potom stáhněte směrem nahoru.

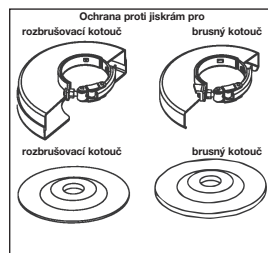

(Obr. E)

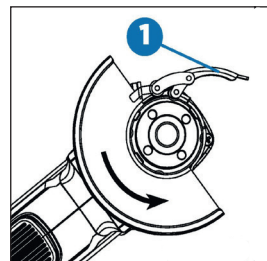
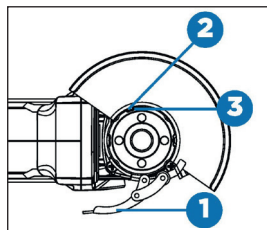

### Opatrně!

Opěrnou rukojeť lze podle přání obsluhy u brusného nářadí namontovat buď nalevo nebo napravo. Opěrná rukojeť ale musí být v každém případě namontována, aby se zabránilo ztrátě kontroly a možným těžkým úrazům.

Před provozem dbejte na to, aby opěrná rukojeť byla řádně dotažena. Na opěrnou rukojeť za určitých okolností působí během provozu velká síla. Uvolnění opěrné rukojeti má možná za následek těžké úrazy.



Elektrická energie může zapříčinit těžké úrazy!

Noste vždy osobní ochranné vybavení!

## Nastavení ochrany proti jiskrám

Ochrana proti jiskrám je ze závodu nastavena na průměr náboje krytu převodovky. Pokud se ochrana proti jiskrám po určité době uvolní, musí být dotažen stavěcí šroub (1) při uzavřeném zablokování a namontované ochraně proti jiskrám.

### Aretace vřetene

Tlačítkem k aretaci vřetene (1) se má zabránit, aby se vřeteno točilo, když jsou nasazovány nebo odstraňovány rozbrušovací a brusné kotouče. Aretace vřetene smí být stisknuta pouze tehdy, když je nářadí vypnuté a kotouč se zcela dostal do klidového stavu.

K aretaci vřetene stisknout tlačítko k aretaci vřetene (1) a otáčet vřetenem, až se již nemůže otáčet.

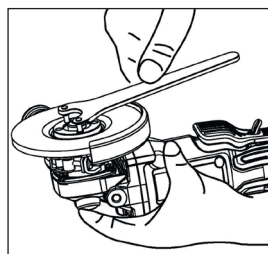
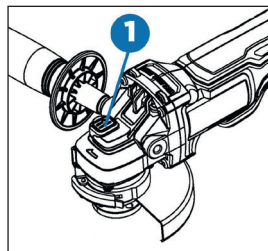
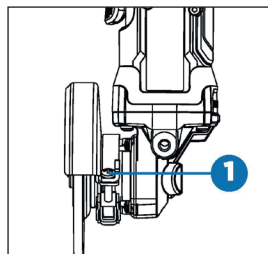

### Opatrně!

Při používání rozbrušovacích a brusných kotoučů je nutné vždy pracovat s ochranou proti jiskrám. Bruska je vybavena ochranou proti jiskrám pro rozbrušovací a brusné kotouče. Musí být vždy používána správná ochrana proti jiskrám.

Je třeba dbát na to, aby ochrana proti jiskrám byla řádně zablokována ve správném úhlu. Jinak může za určitých okolností zlomený kotouč způsobit těžké úrazy.

Aby se zabránilo provozu nedopatřením, musí být před prováděním následujících kroků nářadí vypnuto a vyjmut akumulátor. Jinak může za určitých okolností dojít k těžkým úrazům.

Pokud ochranu proti jiskrám nelze připevnit pomocí zablokování, nesmí být nářadí používáno. Nářadí a ochrana proti jiskrám musí být potom k opravě nebo výměně ochrany proti jiskrám dány do servisního střediska.



Elektrická energie může zapříčinit těžké úrazy!

Noste vždy osobní ochranné vybavení!

## Nasazení a odstranění rozbrušovacích a brusných kotoučů

Zahnuté rozbrušovací a brusné kotouče musí být používány s přiloženými přírubami.

- Nářadí vypnout a vyjmout akumulátor.
- Opěrnou přírubu bez závitů nasadit na vřeteno. Vyvýšený díl (vedení) při tom směřuje ke kotouči.
- Kotouč nasadit proti opěrné přírubě a vycentrovat na vyvýšený díl (vedení) opěrné příruby.
- Stisknout tlačítko k aretaci vřetene a upínací matici našroubovat na vřeteno.

Když je nasazovaný kotouč silnější než 1/8" (3 mm), nasadí se upínací matice na vřeteno tak, aby vyvýšený díl (vedení) pasoval na střed kotouče.

U kotoučů o tloušťce do 1/8" (3 mm) se upínací matice na vřeteno nasadí tak, aby vyvýšený díl (vedení) nedoléhal ke kotouči.

- Stisknout tlačítko k aretaci vřetene a upínací matici dotáhnout přiloženým klíčem.
- K odstranění kotouče stisknout tlačítko k aretaci vřetene a upínací matici povolit přiloženým klíčem.

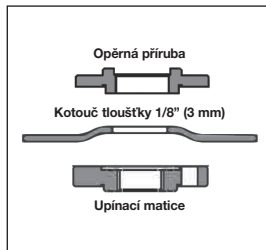
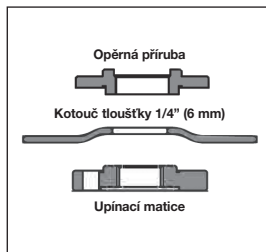

### Upozornění:

Pokud se kotouč po dotažení upínací matice točí, musí být zkontrolováno vyrovnění. Pokud byla upínací matice u tenkého kotouče přišroubována s vedením směřujícím proti kotouči, potom lze kotoučem otáčet, protože výška vedení zabrání, aby upínací matice přidržovala kotouč.



### Opatrně!

Stavěcí šroub nesmí být dotahován při otevřeném zablokování ochrany proti jiskrám. U ochrany proti jiskrám nebo náboje se mohou vyskytnout nerozeznatelná poškození.



### Varování!

Aretační vřeteno neaktivovat, dokud je nářadí v provozu. To by vedlo k poškození nářadí a používané příslušenství by se mohlo uvolnit a způsobit úrazy.



### Varování!

Před výměnou příslušenství vždy vyjměte akumulátor z nářadí. Jinak může za určitých okolností dojít k těžkým úrazům.

Používat pouze takové příslušenství, jehož bezpečný provozní počet otáček je vyšší než jmenovitý počet otáček nářadí.



Elektrická energie může zapříčinit těžké úrazy!

Noste vždy osobní ochranné vybavení!

## Kolébkový spínač

Kryt náradí a opěrnou rukojeť pevně uchopit. Ke spuštění náradí pojistnou páku (1) stisknout směrem dopředu a stisknout kolébkový spínač (2). K zastavení náradí pustit kolébkový spínač.

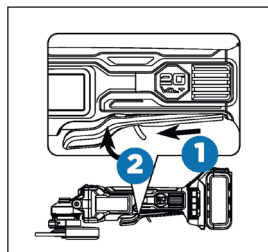

## Mírný rozběh

U této funkce se náradí pozvolna rozběhne, což vede ke zvýšenému komfortu práce.

## Elektrická brzda

Elektrická brzda bude stisknuta, jakmile bude uvolněn kolébkový spínač. Tím se zastaví rozbrušovací a brusný kotouč. Obecně to trvá dvě sekundy. Každopádně může dojít po uvolnění kolébkového spínače ke zpoždění aktivace brzdy. Příležitostně se také může stát, že brzda vůbec nebude aktivována. Když se to stane častěji, musí být bruska dána na údržbu do autorizovaného servisu.

## Upozornění:

Toto náradí nemá žádné zařízení, které by kolébkový spínač drželo v zapnuté poloze. Náradí by nikdy nemělo být pomocí nějakého zařízení drženo v této zapnuté poloze.

## Upozornění:

Toto náradí je vybaveno elektrickou brzdou. Když tato brzda řádně funguje, jsou větracími štěrbinami krytu za určitých okolností viditelné jiskry. To je normální a souvisí to s funkcí brzdy.



## Opatrně!

Když je kolébkový spínač uvolněn, rozbrušovací nebo brusný kotouč dobíhá 3 sekundy. Je třeba dbát na to, aby náradí bylo odkládáno pouze s úplně zastaveným kotoučem.



Elektrická energie může zapříčinit těžké úrazy!

Noste vždy osobní ochranné vybavení!

## Broušení s brusnými kotouči

Vždy by měly být vybírány a používány pouze takové brusné kotouče, které jsou doporučovány pro broušený materiál. Je třeba dbát na to, aby provozní počet otáček každého vybraného kotouče příslušenství měl jmenovitý počet otáček minimálně 7.500 1/min. Kromě toho musí být dbáno na rozměry brusného nářadí. Vnitřní průměr otvoru musí pasovat bez vůle u montážní příruby. Nesmí se používat redukce nebo adaptéry.

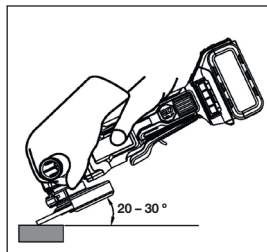

- Veškeré obrobky upnout do svěráku nebo připevnit k pracovnímu stolu.
- Brusku držet oběma rukama před tělem a směrem od těla. Brusný kotouč se nesmí dotýkat obrobku.
- Zapnout brusku a počkat, až motor a brusný kotouč dosáhl plného počtu otáček.
- Brusku pozvolna snižovat k obrobku, až brusný kotouč má kontakt s obrobkem.
- Brusný kotouč vždy držet pod úhlem 20 – 30 ° k povrchu obrobku.
- Bruskou plynule pohybovat nad obrobkem přiměřenou stále stejnou rychlostí.
- Vyvíjet právě takový tlak, aby se bruska netrásla nebo neodskakovala.
- Brusku před vypnutím dát pryč od obrobku.

### Upozornění:

Když je bruska příliš dlouho držena na jednom bodu, na obrobku se vytvoří rýhy a zářezy. Pokud je úhel mezi povrchem obrobku a brusným kotoučem příliš úzký, rovněž vzniknou zářezy, protože tlak je při tom soustředěn na jednom místě.

Vysoký tlak snižuje počet otáček brusky a zatěžuje motor. Normálně je vlastní hmotnost brusky dostatečná pro většinu prací při broušení. Při broušení drsných okrajů nebo volných šroubů je třeba pracovat s malým tlakem, pokud existuje nebezpečí, že bruska brousí nerovnosti v kovovém okraji.



### Nebezpečí!

Bruska nesmí být nikdy provozována bez ochrany proti jiskrám příp. s ochranou proti jiskrám, která není řádně připevněna. Byla zkonstruována tak, aby mohla být používána pouze s namontovanou ochranou proti jiskrám. Při pokusu provozovat brusku bez ochrany proti jiskrám, budou volné kovové kusy vymršťeny proti obsluze, což vede k těžkým úrazům.



Elektrická energie může zapříčinit těžké úrazy!

Noste vždy osobní ochranné vybavení!

## Řezání s rozbrušovacími kotouči

Vždy by měly být vybírány a používány pouze takové rozbrušovací kotouče, které jsou doporučovány pro broušený materiál. Je třeba dbát na to, aby provozní počet otáček každého vybraného kotouče příslušenství měl jmenovitý počet otáček minimálně 7.500 1/min. Kromě toho musí být dbáno na rozměry brusného náradí. Vnitřní průměr otvoru musí pasovat bez vůle u montážní příruby. Nesmí se používat redukce nebo adaptéry.

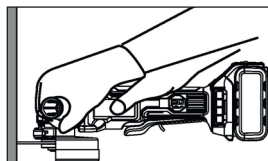

- Veškeré obrobky upnout do svěráku nebo připevnit k pracovnímu stolu.
- Brusku držet oběma rukama před tělem a směrem od těla. Rozbrušovací kotouč se nesmí dotýkat obrobku.
- Zapnout brusku a počkat, až motor a rozbrušovací kotouč dosáhl plného počtu otáček.
- Před snížením náradí k povrchu obrobku počkat, až náradí dosáhlo plného počtu otáček.
- Na povrch obrobku vyjet pouze nízký tlak, aby stroj mohl běžet s vysokým počtem otáček. Brusný výkon je nejvyšší, když je náradí provozováno s vysokým počtem otáček.
- Když byl započat řez a vytvořil se zářez v obrobku, nesmí již být změněn úhel řezu. Změna úhlu řezu vede k tomu, že se rozbrušovací kotouč ohne, což možná vede ke zlomení rozbrušovacího kotouče.
- Brusku před vypnutím dát pryč od obrobku a dbát na to, aby náradí bylo odkládáno pouze s úplně zastaveným kotoučem.



### Varování!

Abyste se zabránili ztrátě kontroly u nástroje a možným těžkým úrazům, musí být náradí vždy obsluhováno oběma rukama. Při tom jedna ruka vždy zůstává na rukojeti náradí.

Náradí nesmí být spuštěno, když je položeno na obrobku. Aby bylo možno řádně pracovat, musí náradí nejdříve dosáhnout plného počtu otáček. Pokud je náradí spuštěno, když leží na obrobku, může dojít ke zpětnému rázu a způsobit tak úrazy.

Je třeba dbát na to, aby náradí bylo odkládáno pouze s úplně zastaveným kotoučem. Jinak může dojít k těžkým úrazům.

Na rozbrušovací kotouč nesmí být vyvíjen nadměrný tlak, protože přílišný tlak zvyšuje možnost, že se rozbrušovací kotouč zlomí příp. se přehřeje motor.



### Varování!

Při použití rozbrušovacích kotoučů musí být namontována ochrana proti jiskrám pro rozbrušovací kotouče.

Během práce nesmí být nikdy změněn úhel řezu. Korekcí úhlu by se mohl zlomit rozbrušovací kotouč nebo prasknout.



Elektrická energie může zapříčinit těžké úrazy!

Noste vždy osobní ochranné vybavení!

## Odnímatelný kryt síťového filtru

Pomocí odnímatelného krytu síťového filtru se má zabránit tomu, aby za chodu byla znečištěna vnitřní část stroje. K očištění stroje od prachu se vyjme odnímatelný kryt síťového filtru.

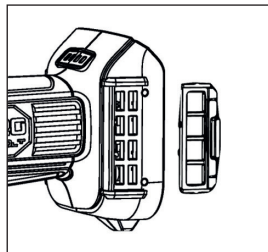

### Poznámka:

Hlasitý provozní hluk! Bezpodmínečně noste ochranu sluchu!

## Před začátkem nabíjení:

- Napětí zdroje el. proudu porovnejte s povoleným napětím na označovacím štítku nabíječky.
- Při nabíjení s vyšším než povoleným napětím existuje pro nabíječku nebezpečí požáru.
- Kabel zkontrolujte z hlediska poškození. Poškozené kabely musí být před použitím vyměněny za nové.
- Nabíječku spojte se zdrojem el. proudu. Všechny 3 nabíjecí LEDy se rozsvítí na 1 - 2 sekundy.
- Akumulátor horní stranou směrem dolů vsuňte přípojovací stranou do nabíječky. Dbejte na to, aby akumulátor doléhal u nabíječky a aby zapadly kontakty.
- Když nabíječka rozezná přehřátí akumulátoru, blikají všechny 3 nabíjecí LEDy ve stejnou dobu. Odstraňte akumulátor a nechte nabíječku vychladnout na cca 80 minut, dříve než budete pokračovat v nabíjení.



Elektrická energie může způsobit těžké úrazy!

Noste vždy osobní ochranné vybavení!

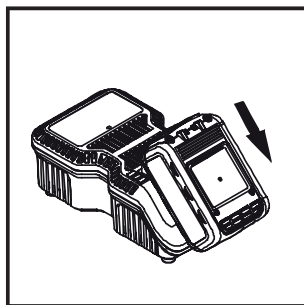
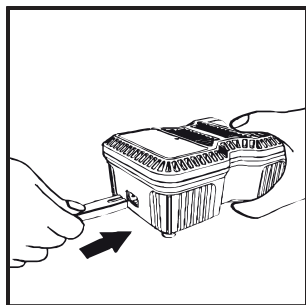

Když je akumulátor chybně nasazen do nabíječky, mohou se přípoje nabíječky ohnout nebo poškodit.

- Během nabíjení je zobrazován stav nabití:
  - Nabití na méně než 30%: Všechny 3 nabíjecí LEDy blikají.
  - Nabití na méně než 60%: Jeden nabíjecí LED svítí, oba ostatní blikají.
  - Nabití na 60%: 2 LEDy svítí a jeden bliká.
  - Nabití na 100%: Všechny 3 nabíjecí LEDy svítí.
- Nabíjení může trvat asi 65 minut. Když svítí všechny 3 nabíjecí LEDy, je nabíjení ukončeno.



Při poruchách funkce nabíječku okamžitě odpojte od zdroje el. proudu. Akumulátor příp. znovu nasadte.

### Odstraňování chyb / zamezení:

- Zástrčku nikdy nevytahujte za kabel ze zásuvky.
- Vždy vytáhněte za zástrčku, aby se zabránilo poškození kabelu.
- Nabíječku rukou pevně držte a akumulátor vyjměte z nabíječky.
- Akumulátor a nabíječka se během nabíjení mírně zahřejí. To nepředstavuje žádné ovlivnění funkce. Při zacházení je nařízena příslušná opatnost.
- Po ukončení nabíjení až do začátku nového nabíjení dodržovat přestávku 15 minut.
- Když nabíječka rozezná přehřátí akumulátoru, blikají všechny 3 nabíjecí LEDy ve stejnou dobu. Odstraňte akumulátor a nechte nabíječku vychladnout na cca 15 - 30 minut, dříve než budete pokračovat v nabíjení.
- Když nabíječka zjistí poruchu, blikají všechny 2 nabíjecí LEDy ve stejnou dobu. Odstraňte akumulátor a nechte jej vychladnout na cca 15 - 30 minut. Pokud by oba nabíjecí LEDy potom dále blikaly, mohla by být závada u akumulátoru. Zašlete akumulátor okamžitě k analýze.



Elektrická energie může zapříčinit těžké úrazy!

Noste vždy osobní ochranné vybavení!



- Když nabíječka rozezná závadu, blikají všechny 3 nabíjecí LEDy ve stejnou dobu. Odstraňte akumulátor a nabíječku vyjměte z elektrické sítě. Po 2 minutách zástrčky opět zastrčte do zásuvky a vložte akumulátor. Pokud by stále ještě blikaly všechny 3 nabíjecí LEDy, zašlete nabíječku okamžitě k analýze.

## 4 Údržba a péče

**Údržba a péče:**

- Před prováděním veškerých prací na údržbě a opravách akumulátor odpojte od nářadí.
- Nástrčné hlavice pravidelně kontrolujte. Opatřebované nebo poškozené nástrčné hlavice mohou z nářadí sklouznout nebo snížit efektivitu a tak poškodit motor.

**Údržba motoru:**

- Motorová jednotka - závity/vinutí/cívka jsou nejdůležitějšími díly elektro nářadí. O nářadí pečujte, abyste zajistili, že vinutí/cívka nejsou poškozeny nebo namočený vodou nebo olejem.

**Péče:**

- Aku rázový utahovák HAZET by měl být v pravidelných intervalech čistěn čistícím prostředkem bez obsahu rozpouštědel a brusných přísad.

**Kontrola ohledně prachu:**

- Prach lze odstranit měkkým hadříkem nebo hadříkem navlčeným mýdlovou vodou.
- Nepoužívejte žádné bělicí čisticí prostředky obsahující chlór, benzín nebo ředidlo, protože ty mohou poškodit plast.
- Plastové díly očistěte měkkou utěrkou namočenou do mýdlové vody a osušte.

**Náhradní díly:**

- Používejte jen originální náhradní díly výrobce.
- Nesprávné nebo vadné náhradní díly mohou způsobit poškození, špatnou funkci nebo úplné selhání přístroje.
- Při použití neschválených náhradních dílů zanikají veškeré nároky na záruku, servis, poškození a odpovědnost vůči výrobcovi a jeho zástupcům, obchodníkům a distributorům.



Elektrická energie může zapříčinit těžké úrazy!

Noste vždy osobní ochranné vybavení!

## Uschování a skladování:



Přístroj je třeba skladovat a uschovávat za následujících podmínek:

- Přístroj skladujte v suchém a bezprašném prostředí.
- Přístroj nevystavujte žádným kapalinám a / nebo agresivním látkám.
- Přístroj neskladujte venku.
- Přístroj udržujte mimo dosah dětí.
- Teplota skladování -10°C až +40°C.
- Relativní vlhkost vzduchu max. 60%.

## Likvidace:



- Staré akumulátory (Li Ion) a elektrické přístroje nepatří do domovního odpadu a je nutné je zlikvidovat přes vhodná sběrná místa.
- Elektro šrot, elektronické komponenty, mazací a jiné pomocné látky podléhají zacházení se speciálním odpadem a smí být zlikvidovány pouze schválenými odbornými provozy!
- Snížení znečištění životního prostředí a ochrana životního prostředí, stojí uprostřed našich aktivit!



Elektrická energie může zapříčinit těžké úrazy!

Noste vždy osobní ochranné vybavení!



## 1. Opće informacije

- Molimo osigurajte da je korisnik ovog alata prije prve uporabe temeljito pročitao i razumio ovaj priručnik za uporabu.
- Ove upute za uporabu sadrže važne podatke potrebne za siguran i siguran rad vašeg alata HAZET.
- Pravilna uporaba alata uključuje potpunu sukladnost sa svim sigurnosnim uputama i podacima u ovom priručniku za uporabu.
- Stoga uvijek držite ove upute za uporabu s vašim alatom HAZET.
- Ovaj je alat razvijen za određene aplikacije. HAZET izričito ističe da se ovaj alat ne smije mijenjati i / ili koristiti na način koji ne odgovara njegovoj osnovnoj uporabi.
- HAZET ne preuzima nikakvu odgovornost za ozljede i štete nastale uslijed nepravilne, zloupotrebe ili nepravilne uporabe ili kršenja sigurnosnih propisa.
- Uz to se moraju poštivati propisi o sprečavanju nesreća i opći sigurnosni propisi koji se primjenjuju na područje primjene alata.

## 2. Objašnjenje simbola

**PAŽNJA:** Obratite pažnju na ove simbole!



### Pročitajte upute za upotrebu!

Operator je dužan poštivati upute za uporabu i uputiti sve korisnike alata u skladu s uputama za uporabu



### NAPOMENA!

*Ovaj simbol označava upute koje olakšavaju rukovanje*



### UPOZORENJE!

*Ovaj simbol označava važne opise, opasne uvjete, sigurnosne opasnosti i upute.*



### PAŽNJA!

*Ovaj simbol označava informacije koje će, ako se ignoriraju, dovesti do oštećenja, neispravnosti i/ili kvara uređaja.*



### PROFESIONALCI!

*Alat je prikladan samo za upotrebu od strane stručnjaka, rukovanje amaterima može dovesti do ozljeda ili oštećenja alata.*



**Električni udar struje može uzrokovati ozbiljne ozljede  
Uvijek koristite osobna sredstva za zaštitu!**



## 1. Odgovornost operatera

- U vrijeme svog razvoja i proizvodnje, uređaj je izrađen prema primjenjivim, priznatim tehnološkim pravilima i smatra se pouzdanim. Međutim, uređaj može biti opasan ako ga koristi nepropisno obučeno osoblje, nepropisno ili nepravilno. Svaka osoba koja je dodijeljena za rad na ili s uređajem mora stoga pročitati i razumjeti upute za uporabu prije početka rada
- Zabranjene su bilo kakve promjene, kao i nadogradnje ili preinake uređaja.
- Sve sigurnosne upute, upozorenja i upute za uporabu na uređaju uvijek moraju biti čitljive. Oštećene znakove ili naljepnice moraju se odmah zamijeniti.
- Navedene vrijednosti podešavanja ili rasponi moraju se pridržavati.
- Upute za uporabu uvijek držite u neposrednoj blizini uređaja.
- Koristite se uređajem samo ako je u tehnički ispravnom i sigurnom stanju.
- Uvijek osigurajte sigurnosne uređaje slobodno dostupnim i redovito ih pregledavajte.



## 2. Namjena uporabe

Radna sigurnost zajamčena je samo ako se koristi onako kako je predviđeno u skladu s podacima u uputama za uporabu. Uz podatke o zaštiti na radu u ovim uputama za rad, potrebno je poštivati i poštivati opće propise o sigurnosti, sprečavanju nesreća i zaštiti okoliša koji se primjenjuju na područje primjene uređaja.

Korištenje i održavanje moraju se uvijek obavljati u skladu s lokalnim državnim ili saveznim propisima.

- HAZET akumulatorska kutna brusilica namijenjena je brušenju / rezanju tvrdih komada, npr. varovi, čelične zakovice, lim ili slično
- Upravljajte uređajem samo u tehnički ispravnom i sigurnom stanju.
- Uvijek osigurajte sigurnosne uređaje slobodno dostupnim i redovito ih pregledavajte.
- Nepravilna uporaba baterijske kutne brusilice ili uporaba koja nije u skladu s sigurnosnim uputama može dovesti do ozbiljnih ozljeda ili smrti.
- Zabranjena je svaka upotreba uređaja koja nadilazi osnovnu upotrebu i / ili na bilo koji drugi način i ne smatra se namjenom.
- Zahtjevi bilo koje vrste prema proizvođaču i / ili njegovom ovlaštenom zastupniku zbog oštećenja uslijed nepravilne uporabe uređaja nisu uključeni.
- Operater je odgovoran za svu štetu nastalu nepropisnom uporabom.



**Električni udar struje može uzrokovati ozbiljne ozljede**

**Uvijek koristite osobna sredstva za zaštitu!**



### 3. Opasnosti koje proizlaze iz uređaja

Prije svake uporabe, HAZET baterijske kutne brusilice mora biti provjerena radi njene pune funkcionalnosti. Ako nakon ovog ispitivanja nije zajamčena funkcionalnost ili je pronađeno oštećenje, kutna brusilica ne smije se koristiti. Ako nije osigurana potpuna funkcionalnost i još uvijek se koristi kutna brusilica, postoji opasnost od znatnih fizičkih, zdravstvenih i imovinskih šteta.

Udar električne energije može uzrokovati ozbiljne ozljede. Za zaštitu od strujnog udara, ozljeda i požara moraju se poštivati sljedeće osnovne sigurnosne mjere:

- Priključni kabel i kućište ne smiju se oštetiti. Alate / punjače baterija koji su oštećeni prilikom pada ili udara moraju provjeriti stručno osoblje prije ponovnog pokretanja.
- Ne koristite alate gdje je prekidač za uključivanje / isključivanje neispravan. Alati koji se više ne mogu uključiti ili isključiti prekidačem za uključivanje i isključivanje su opasni i moraju se popraviti.
- Produžni kablovi ne smiju dodirivati vruće ili oštre dijelove ili ih oštetiti na bilo koji drugi način. Kablovi moraju biti položeni tako da ne predstavljaju opasnost da se na njih netko spotakne
- Nemojte izlagati punjač i kutnu brusilicu vlazi, vodi ili drugim tekućinama. To može rezultirati opasnim pražnjenjem napona.
- Neiskorištenu bateriju držite podalje od metalnih predmeta kao što su spajalice za papir, novčići, ključevi, čavli, vijci itd.

Ovi objekti mogu stvoriti vezu između polova baterije, uzrokujući na taj način kratki spoj koji može rezultirati iskrom ili vatrom.

- Nemojte sami rastavljati / otvarati punjač i / ili kutnu brusilicu. Nepravilna montaža može rezultirati lošom funkcionalnošću, požarom, električnim udarom i / ili ozljedom.
- Sve poslove održavanja ili popravaka treba uvijek izvoditi stručno osoblje. Da bi se osi-

gurala dugoročna sigurnost u radu, smiju se koristiti samo originalni rezervni dijelovi.

- Ne smije se uklanjati zaštitne uređaje i / ili dijelove kućišta.
- Nikada ne upotrebljavajte alat ako nedostaje zaštitni poklopac ili nisu svi sigurnosni uređaji prisutni i u besprijekornom su stanju.
- Produžni kabeli moraju biti odgovarajuće dimenzionirani za punjač. Kabeli koji nisu dimenzionirani za potrebnu amperazu mogu se pregrijati.
- Bateriju možete puniti samo punjačem posebno namijenjenim za ovu svrhu. Punjač koji je dizajniran za drugu vrstu baterija može uslijed punjenja baterije dovesti do pregrijavanja i uzrokovati požar.
- Koristite alat samo s originalnom baterijom. Korištenje druge baterije može uzrokovati požar.
- Baterija i punjač se tijekom rada malo zagrijavaju. To ne utječe na funkciju. Pri rukovanju je potreban odgovarajući oprez.
- Koristite baterijsku kutnu brusilicu samo na mjestima koja su određena i propisana važećim propisima za radna područja i električne sustave.
- Iz sigurnosnih razloga zabranjene su bilo kakve promjene ili preinake na baterijskoj kutnoj brusilici HAZET. Promjene uređaja rezultiraju trenutnim odcranjem odgovornosti.



**Električni udar struje može uzrokovati ozbiljne ozljede**

**Uvijek koristite osobna sredstva za zaštitu!**



### Nosite radne rukavice i zaštitne naočale.

Električni rotacijski alati mogu velikom odbaciti strugotinu, prašinu i druge sitnice, što može rezultirati ozbiljnim ozljedama oka.



### Nosite štitnike za uši

Dugo izlaganje radnoj buci kutne brusilice može dovesti do oštećenja ili trajnog gubitka sluha.



### Nosite masku za lice ili zaštitu dišnog sustava.

Alat za obradu materijala stvara prašinu i druge abrazije, koje mogu oštetiti pluća i dišne puteve. Neki materijali, poput ljepila i katrana, sadrže kemikalije čije pare, ako se udišu duže vrijeme, mogu prouzrokovati ozbiljnu štetu.



### Nosite usku zaštitnu radnu odjeću.

Alati s rotirajućim dijelovima ili alati koji pokreću druge alate, kao što su rezne ili brusne ploče itd. Mogu se zapeti za kosu, odjeću, nakit ili druge labave predmete što može dovesti do ozbiljnih ozljeda. Nikada ne nosite široku odjeću i / ili trake za kosu itd. Koje se mogu zaglaviti u rotirajućim dijelovima alata. Tijekom rada uklonite sav nakit, satove, identifikacijske oznake, narukvice, ogrlice itd. Koji bi se mogli uhvatiti na alatu. Nikada ne dirajte dijelove alata koji su u pokretu. Vezati ili prekriti dugu kosu.



- **Električni alati nisu igračke za djecu.** Alate bez nadzora mogu koristiti neovlaštene osobe i mogu dovesti do osobnih ozljeda ili ozljeda trećih strana.
- **Koristite samo ispravne rezne i brusne ploče. Neispravni, neprikladni ili oštećeni alati kao što su rezne ploče itd. Mogu se otpustiti ili odlomiti i odbaciti te udariti u operatera ili treće osobe koje su u radnom području.**
- Obratite pažnju na trenutak reakcije. Obratite pozornost na formiranje reakcijskih sila i moguće lomove alata kojim se rukuje. Reakcijski momenti mogu dovesti do ozljeda u uskim mjestima. Protiv nepredviđenih trenutaka reakcije moraju se poduzeti kontramjere.
- **Ne koristite uređaj u potencijalno eksplozivnim područjima.** Električni alati poput kutne brusilice mogu proizvesti iskre i zapaliti zapaljive materijale. Nikada nemojte koristiti alate u blizini zapaljivih tvari kao što su benzin, nafta ili sredstva za čišćenje. Radite samo u čistim, dobro prozračenim prostorima gdje nema zapaljivih materijala.
- **Ne usmjeravajte uređaj prema drugim ljudima.** Tijekom rukovanja alatom držite djecu i druge ljude podalje od radnog područja.
- **Ne dopustite da alat s reznim ili brusnim pločama radi u praznom hodu. Rezni ili brusni diskovi mogu se otpustiti**
- **Odmah prestanite koristiti bilo koji alat ako se osjećate nelagodno ili slabo ili ako osjetite bol.**
- **Vibracije, ponavljajući pokreti ili neugodan položaj mogu biti štetni za šake i ruke.**
- **Alati na električni pogon mogu vibrirati kada se koriste.**



**Električni udar struje može uzrokovati ozbiljne ozljede**

**Uvijek koristite osobna sredstva za zaštitu!**

- Prilikom zamjene alata , postavljanja ili odlaganja izvadite bateriju iz alata ili postavite prekidač u poziciju OFF ili u zaštićenom položaju. Takvim preventivnim mjerama sigurnosti može se izbjeći nenamjerno djelovanje.
- Koristite samo dijelove, elemente za pričvršćivanje i pribor koji je preporučio proizvođač
- Nikada ne nosite alat sa prstom na gumbu za pokretanje.
- Izbjegavajte nenamjerno aktiviranje.
- Održavajte ručku alata suhom, čistom, bez ulja i masti.
- Pazite da je radni prostor čist, dobro prozračen i uvijek dobro osvijetljen.
- Nikada ne koristite alat pod utjecajem alkohola ili opojnih droga.
- Popravke treba obavljati samo ovlašteno osoblje.
- Ne čistite plastične dijelove otapalima.
- Otapala poput benzina, benzena, nitro razređivača mogu deformirati ili uništiti plastične dijelove. Sa gore navedenim otapalima ne dovodite u kontakt sa alatom.
- Prilikom rada na dizalici uvijek prije početka rada pazite da nitko ne bude ispod radnog područja.



### Važne sigurnosne informacije za brzi punjač:

Ovaj odjeljak sadrži važne sigurnosne i radne upute za brzi punjač.

Prije pokretanja punjača pročitajte sve upute i oznake na:

1. na punjaču
2. na bateriji,

- **Radna temperatura za Li-Ion baterije:** 10 do +40° C za pražnjenje 0 do +40° C za punjenje
- **Radna temperatura za punjač:** 0 do +40° C
- Da biste izbjegli strujni udar, isključite punjač iz zidne utičnice prije početka bilo kakvih radova na održavanju i čišćenju. Uklanjanje baterije ne smanjuje rizik.
- Nepravilna uporaba punjača može dovesti do ozbiljnih ozljeda.



**Električni udar struje može uzrokovati ozbiljne ozljede  
Uvijek koristite osobna sredstva za zaštitu!**

## Kako biste izbjegli ove opasnosti:

- Nikada ne rastavljajte bateriju.
- Nikada ne bacajte bateriju u vatru, čak i ako je oštećena ili potpuno istrošena. Opasnost od eksplozije!
- Nikad nemojte kratko spojati bateriju.
- Nikada nemojte stavljati predmete u ventilacijske otvore na punjaču, jer u suprotnom postoji opasnost od strujnog udara ili oštećenja.
- Nikada ne punitite bateriju vani.
- Nikada ne izlažite bateriju izravnom suncu.
- Puniti samo u dobro prozračenim prostorijama sa niskom vlagom.
- Nikada ne punitite bateriju ako je temperatura niža od 0 ° C (32 ° F) ili iznad 40 ° C (104 ° F).
- Nikada ne spajajte dva punjača zajedno.
- Nikada ne stavljajte predmete u držač baterije.
- Nikada ne koristite transformatorsko pojačalo prilikom punjenja.
- Za punjenje nikada ne koristite motorni agregat ili istosmjernu struju.
- Nikada ne pohranjujte bateriju i punjač na mjestima gdje temperatura može doseći 40 ° C (104 ° F).
- Uvijek koristite punjač sa 230 V standardnim električnim priključcima. Upotreba punjača na većim naponima može dovesti do pregrijavanja i oštećenja punjača.
- Između nekoliko postupaka punjenja uvijek pričekajte najmanje 15 minuta da se punjač ne pregrijava.
- Uvijek isključite punjač iz izvora napajanja kada ga ne koristite.



**Električni udar struje može uzrokovati ozbiljne ozljede**

**Uvijek koristite osobna sredstva za zaštitu!**



## 1. Tehnički podaci / uređaj

### Baterijska kutna brusilica HAZET 9233-7

Navoj prihvata	M14
Performanse baterije	18V - 5Ah
Broj okretaja	8.000 okr/min
Težina bez baterije /	1,53kg
Razina zvučnog tlaka LpA /	89 dB(A)
Razina zvučne snage LpW /	100 dB(A)
Ubrzanje vibracija	7,9 m/s <sup>2</sup>
Rezna ploča	125 mm x 1,0
Brusna ploča	125 mm x 6,0

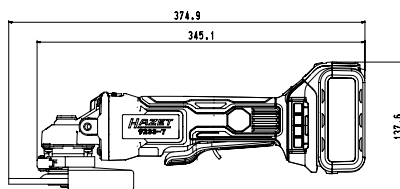
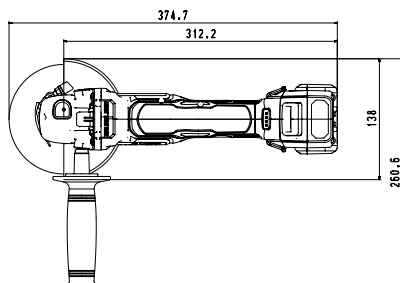

Brzi punjač	HAZET 9212-03
Ulazni napon	100 - 240 V - 50/60 Hz 110 W
Izlazni napon	12 - 18 V - 4,0 A
Sigurnosno odobrenje	CB, ETL, GS, ICES, PSE
Tip baterije	Li-Ion
Vrijeme punjenja	80 min

Dodatni pribor		Opseg isporuke
HAZET Nr.	Oznaka	HAZET baterijska kutna brusilica isporučuje se u plastičnom koferu
9212-02	Zamjenska baterija 2Ah	Opseg isporuke uključuje:
9212-05	Zamjenska baterija 5Ah	HAZET 9233-7
		HAZET 9212-02 18V / 5.0 Ah Li-Ion baterija
		HAZET 9212-03 Brzi punjač



**Električni udar struje može uzrokovati ozbiljne ozljede**  
**Uvijek koristite osobna sredstva za zaštitu!**

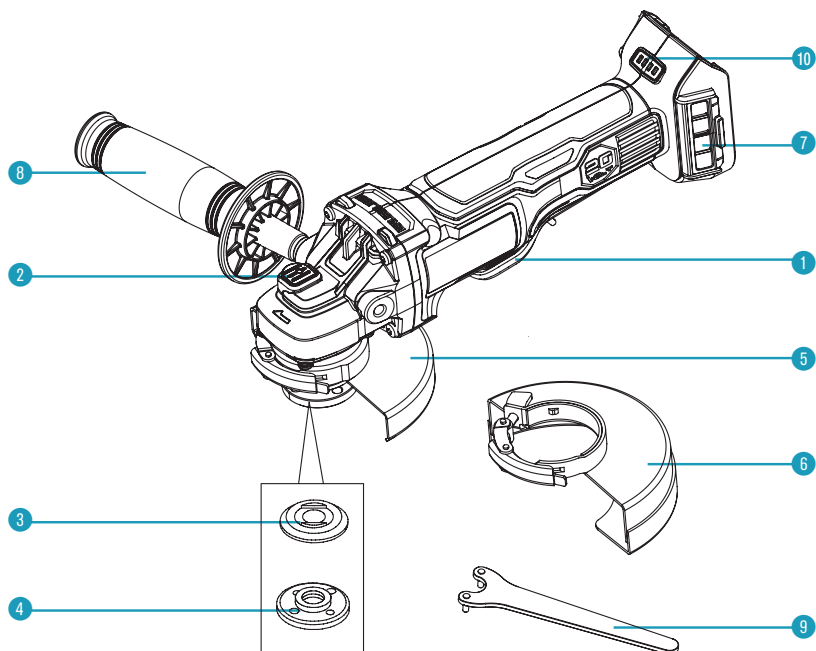

Pozicija	Oznaka	Pozicija	Oznaka
1	Prekidač	6	Zaštita od iskre (rezne ploče)
2	Zaključavanje osovine	7	Poklopac sa mrežicom filtra koji se može mijenjati
3	Stražnja prirubnica	8	Drška sa zaštitom
4	Stezna matica	9	Ključ
5	Zaštita od iskrenja (brušenje)	10	Indikator punjenja



Električni udar struje može uzrokovati ozbiljne ozljede  
Uvijek koristite osobna sredstva za zaštitu!

**Pričvršćivanje baterije:**

- Umetnite bateriju dok ne sjedne na svoje mjesto.
- Ako alat nije uključen, alat može pasti, uništiti i / ili ozlijediti vas ili prolaznike.
- Baterija ima indikator razine napunjenosti. (Zelene) 4-stupanjске LED indikacije označavaju preostali kapacitet baterije.
- Ako pritisnete gumb za aktiviranje, prikazuje se stanje napunjenosti baterije za 5 sekundi.
- Baterija ima zaštitu od pregrijavanja i štiti HAZET bežičnu kutnu brusilicu i bateriju od pregrijavanja. Kada maks. radna temperatura dosegne 70 ° C, baterija se automatski isključuje i HAZET baterijska kutna brusilica se više ne može koristiti.

Prikaz napunjenosti			Status
1	LED 1		0 - 25 %
2	LED 1, 2		26 - 50 %
3	LED 1, 2, 3		51 - 75 %
4	LED 1, 2, 3, 4		76 - 100 %

**Otpustite bateriju:**

- Držite sigurnosnu bravu i izvucite bateriju s ručke alata

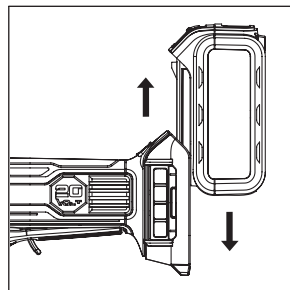
**Prije pokretanja:**

- Očistite radni prostor.
- Neovlaštene osobe držite dalje od radnog područja.
- Osigurajte odgovarajuću rasvjetu i ventilaciju na radnom mjestu.
- Provjerite je li baterija pravilno postavljena i umetnuta na svoje mjesto.

**Postavljanje smjera vrtnje:**

- Smjer vrtnje postavlja se pomoću prekidača.
- Napred i natrag predstavljeni su strelicama koje su utisnute u kućište.
- Alat se okreće unaprijed u smjeru kazaljke na satu.
- S obrnutim dijelom, smjer vrtnje postavlja se u smjeru suprotnom od kazaljke na satu.



**Električni udar struje može uzrokovati ozbiljne ozljede**  
**Uvijek koristite osobna sredstva za zaštitu!**

## Zaštita od preopterećenja

Ova kutna brusilica opremljena je zaštitom od preopterećenja. Ako se kutna brusilica prekomjerno napuni ili ako se rad s alatom ne može provesti, alat se automatski prebacuje u način preopterećenja, što znači da se alat automatski i iznenada zaustavlja. Za prekid načina preopterećenja, jednostavno otpustite prekidač. Ako ponovno pritisnete sklopku, alat se ponovo pokreće.

## Sigurnosni ograničivač temperature

Sve dok se kutna brusilica radi kako treba, nema preopterećenja. Ako se s druge strane dugo radi sa punim opterećenjem, baterija se pregrijava. Ako se prekorači dopušteno područje temperature, baterija se automatski isključuje.

Alat se može ponovno pokrenuti samo kada je postignuta sigurna radna temperatura.

## Ograničivač niskog napona

Baterija kojom se koristi ovaj alat ima elektronički ograničivač niskog napona. Ograničivač niskog napona se aktivira kada napon padne ispod postavljene vrijednosti. Ova funkcija automatski isključuje alat. U takvom slučaju morate koristiti ili drugu bateriju ili napuniti postojeću bateriju.

## Uređaj protiv blokiranja

Alat se tijekom rada može iznenada zablokirati. Ako se motor ne zaustavi odmah, blokada može rezultirati ozbiljnim ozljedama. No, alat odmah otkriva blokadu i automatski se isključuje.

## Učvrstite dršku

- Izvadite bateriju prije stavljanja ili uklanjanja potporne ručke.
- Pričvrstite dršku na kućište alata.
- Zategnite dršku.

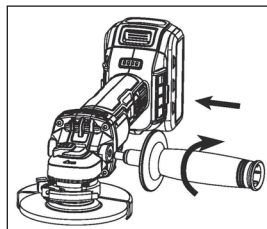

**Električni udar struje može uzrokovati ozbiljne ozljede  
Uvijek koristite osobna sredstva za zaštitu!**

## Pričvrstite zaštitu od iskrenja

Važno je osigurati da se za pribor za rezanje i brušenje uvijek koristi odgovarajuća zaštita od iskrenja. Pogledajte za informacije o odabiru odgovarajuće opreme.

Važno je osigurati da se za pribor za rezanje i brušenje uvijek koristi odgovarajuća zaštita od iskrenja.

- Otvorite osigurač za iskrenje (1) i jezičke (2) zaštite od iskrenja poravnajte s utorima (3) na poklopcu mjenjača.
- Gurnite štitnik iskre dolje dok se jezičci na štitniku za iskre ne uskoče na mjesto i slobodno se okreću u utoru na glavčini kućišta mjenjača.
- Ako je brava otvorena, okrenite osigurač iskrenja u željeni radni položaj. Für den besten Schutz des Bedieners sollte der Funkenschutz zwischen der Spindel und dem Bediener positioniert werden.
- Zatvorite bravicu zaštite od iskrenja (1) da biste osigurali zaštitu od iskrenja. Zaštita od iskrenja ne smije se ručno okretati dok je bravica zatvorena. Kutna brusilica ne smije se pokretati ako je zaštita od iskrenja labava ili je brava otvorena.
- Da biste uklonili zaštitu od iskrenja, otvorite bravu, okrenite zaštitu od iskrenja jer su jezičci i prorezi poravnani, a zatim povucite zaštitu iskrenja.

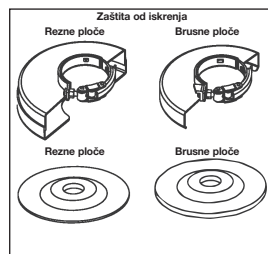

(Slika E)

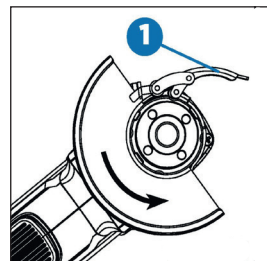
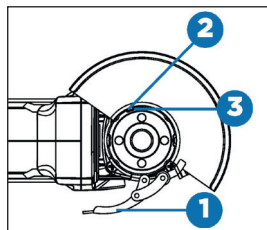

### Pažnja!

Ručka za držanje može se pričvrstiti na alat, bilo s lijeve ili desne strane, prema želji operatera.

Držač ručke mora uvijek biti pričvršćen kako bi se izbjegao gubitak kontrole nad alatom i mogućih ozbiljnih ozljeda.

Prije rada provjerite je li ručka za držanje pravilno zategnuta. Tijekom rada može se stvoriti velika kontra sila na ručki. Otpuštanje potporne ručke može rezultirati ozbiljnim ozljedama.



**Električni udar struje može uzrokovati ozbiljne ozljede  
Uvijek koristite osobna sredstva za zaštitu!**

## Postavljanje zaštite od iskrenja

Zaštita od iskrenja tvornički je postavljena na promjer glavčine mjenjača.

Ako se uređaj za zaštitu iskrenja nakon nekog vremena otpusti, vijak za podešavanje (1) mora biti stegnut zatvorenim bravom i pričvršćenim uređajem za zaštitu iskrenja.

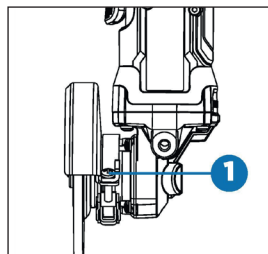

## Zaključavanje osovine

Gumb za zaključavanje osovine (1) koristi se za sprečavanje rotacije osovine prilikom umetanja ili uklanjanja ploče za rezanje ili brušenje. Blokada osovine može se aktivirati samo kad je alat isključen i disk potpuno zaustavljen.

Za zaključavanje osovine pritisnite gumb za zaključavanje osovine (1) i okrećite osovinu sve dok ju više ne možete okrenuti.

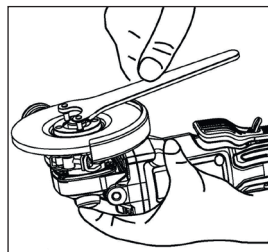
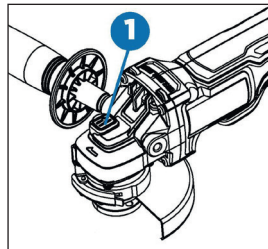

### Pažnja!

Kad koristite ploče za rezanje ili brušenje, uvijek se mora koristiti zaštita od iskrenja. Alat za brušenje opremljen je zaštitom od iskrenja za rezanje i brušenje kotača. Uvijek se mora koristiti ispravna zaštita od iskrenja.

Mora se osigurati da je zaštita od iskrenja pravilno zaključana pod pravim kutom. U suprotnom, slomljena ploča može uzrokovati ozbiljne ozljede.

Da biste izbjegli slučajni rad, alat morate isključiti i izvaditi bateriju prije nego što izvršite sljedeće korake. U suprotnom može doći do ozbiljnih ozljeda.

Ukoliko se zaštita od iskrenja ne može montirati pomoću bravice tada, se alat ne smije koristiti. Već se alat i zaštita od iskrenja moraju zamijeniti ili odnijeti u servisni centar.



**Električni udar struje može uzrokovati ozbiljne ozljede  
Uvijek koristite osobna sredstva za zaštitu!**

## Montaža i skidanje reznih- ili brusnih ploča

Koristeći zatvorene prirubnice možete koristiti razne diskove za rezanje ili brušenje.

- Isključite alat i uklonite bateriju.
- Na osovinu postavite potpornu prirubnicu bez navoja. Podignuti dio (vodilica) okrenut je oknu.
- Postavite podlošku na podlogu i centrirajte je na podignuti dio (vodilicu) potporne prirubnice.
- Pritisnite tipku za zaključavanje osovine i pričvrstite steznu maticu na vreteno.

Ako podložna pločica koristi više od 1/8" (3 mm) debljine, tada se stezna matica postavlja na osovinu tako da se povišeni dio (vodilica) uklapa u sredinu podloške.

Kod podmetača debljine do 3 mm (3 mm), stezna matica se postavlja na osovinu tako da podignuti dio (vodilica) nije u kontaktu s podloškom.

- Pritisnite tipku za zaključavanje osovine s priloženom tipkom i zategnite maticu za stezanje.
- Da biste zamijenili disk pritisnite gumb za zaključavanje osovine i otpustite steznu maticu s priloženom tipkom

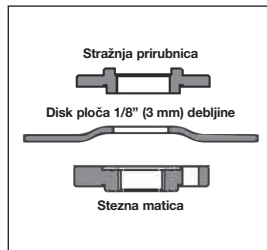
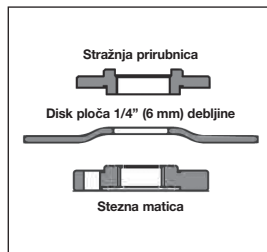

### Savjet:

Ako se podloška okreće nakon pritezanja zatezne matice, mora se provjeriti poravnavanje zatezne matice. Ako je zatezna matica bila zavrtana na tanku podlošku s vodilicom koja je usmjerena prema podlošku, podmetač se može zakrenuti jer visina vodilice sprečava da zatezna matica drži podlošku na mjestu.



### Pažnja!

Vijak za podešavanje ne smije se zategnuti s otvorenim zaključavanjem zaštite od iskrenja. Zaštita od iskrenja može spriječiti i ozlijeede od krotina.



### Upozorenje!

Ne aktivirajte zaključavanje osovine dok alat radi. To bi moglo oštetiti alat, a korišteni pribor može se otpustiti i uzrokovati ozljede.



### Upozorenje!

Uvijek izvadite bateriju iz alata prije promjene pribora. U suprotnom može doći do ozbiljnih ozljeda.

Koristite samo pribor čija je sigurna brzina rada veća od nazivne brzine alata.



**Električni udar struje može uzrokovati ozbiljne ozljede  
Uvijek koristite osobna sredstva za zaštitu!**

## Prekidač

Čvrsto uhvatite kućište alata i držač. Za pokretanje alata gurnite sigurnosnu polugu (1) prema naprijed i pritisnite prekidač (2). Otpustite prekidač za zaustavljanje alata.

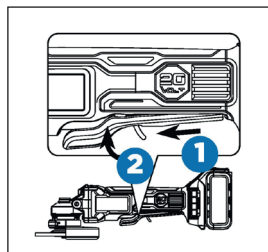

## Lagani start

S ovom funkcijom alat se pokreće postupno, što dovodi do povećanja udobnosti rada.

## Električna kočnica

Električna kočnica se aktivira čim otpustite prekidač. To će zaustaviti ploču za rezanje ili brušenje. Obično to traje dvije sekunde. Međutim, aktiviranje kočnice može se dogoditi nakon otpuštanja prekidača. Povremeno se kočnica možda uopće neće aktivirati. Ako se to često događa, brusilica se mora servisirati u ovlaštenom servisu.

## Savjet:

Ovaj alat nema opciju za držanje prekidača u položaju uključeno. Alat se nikada ne smije držati u položaju za uključivanje na bilo kojem uređaju.

## Savjet:

Ovaj je alat opremljen električnom kočnicom. Ako ova kočnica ispravno djeluje, kroz ventilacijske otvore u kućištu mogu se vidjeti iskre. To je normalno i to zbog rada kočnica.



## Pažnja!

Nakon otpuštanja prekidača, ploča za rezanje ili brušenje nastavlja raditi za cca 3 sekunde. Mora se paziti da se alat odloži samo kad je ploča potpuno zaustavljena.



**Električni udar struje može uzrokovati ozbiljne ozljede  
Uvijek koristite osobna sredstva za zaštitu!**



## Brušenje sa brusnim pločama

Treba odabrati i koristiti brusne ploče koji se preporučuju za brušenje materijala. Važno je osigurati da se radna brzina svake odabrane rezne ploče nalazi na nominalnoj brzini od najmanje 7.500 o / min. Pored toga, potrebno je obratiti pozornost na dimenzije brusnih alata. Unutarnji promjer rupe radne ploče mora se montirati na montažnoj prirubnici da bude čvrst. Ne smiju se koristiti reduktori ili adapteri.

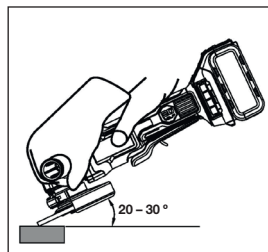

- Sve radne dijelove stegnite u škripac ili ih pričvrstite na radnoj površini.
- Brusilicu držite čvrsto sa obje i dalje od tijela. Brusna ploča se ne smije se dodirivati prstima.
- Uključite brusilicu i pričekajte da motor i brusni disk postignu punu brzinu.
- Postupno spustite brusilicu na radnu površinu dok brusni disk ne dođe u dodir s materijalom.
- Brusni disk uvijek držite pod kutom od 20 do 30 ° prema radnoj površini koju obrađujete.
- Uvijek brusilicu držite pritisnutu konstantno, odgovarajućom silom.
- Pritisnite dovoljnim pritiskom da brusilica ne vibrira ili odskače.
- Odmaknite brusilicu od materijala koji obrađujete prije isključivanja.

### Savjet:

Ako se brusilica predugo drži u jednoj točki, na radnom materijalu bit će žljebovi i zarezi. Ako je kut između površine radnog materijala i brusnog diska previše oštar, također će doći do zarezaja jer će se tlak koncentrirati na malom području.

Visoki pritisak alata smanjuje brzinu brusilice i opterećuje motor. Obično je težina same brusilice dovoljna za većinu poslova brušenja. Pri brušenju grubih rubova ili labavih vijaka mora se koristiti niski pritisak alatom jer postoji opasnost da će brusilica usitniti izbočine u metalni rub.



### Opasnost!

Kutna brusilica nikada ne smije raditi bez zaštite od iskrenja ili s nepravilno pričvršćenom zaštitom iskrenja. Dizajniran je na takav način da se može koristiti samo s ugrađenim štitičnikom iskrenja.

Pri pokušaju rada brusilice bez zaštite od iskrenja labavi komadi metala mogu se odbaciti na korisnika alata, što dovodi do ozbiljnih ozljeda.



**Električni udar struje može uzrokovati ozbiljne ozljede  
Uvijek koristite osobna sredstva za zaštitu!**

## Rezanje sa reznim pločama

Treba odabrati i koristiti samo brusne ploče koje se preporučuju za brušenje materijala. Važno je osigurati da se radna brzina svake odabrane rezne ploče nalazi na nominalnoj brzini od najmanje 7.500 o / min. Pored toga, potrebno je obratiti pozornost na dimenzije brusnih alata. Unutarnji promjer rupe radne ploče mora se montirati na montažnoj prirubnici da bude čvrst. Ne smiju se koristiti reduktori ili adapteri.

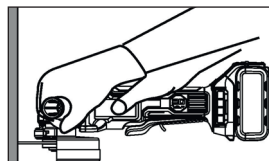

- Sve radne dijelove stegnite u škripac ili ih pričvrstite na radnu površinu.
- Brusilicu držite čvrsto sa obje i dalje od tijela. Rezni disk ne smije u radu strugati ili dodirivati štitičnik iskrenja.
- Uključite brusilicu i pričekajte da motor i ploča za rezanje postignu punu brzinu.
- Prije spuštanja alata, na radnu površinu materijala koji se obrađuje, sačekajte trenutak sve dok alat ne postigne punu brzinu
- Pritisnite samo blagi pritisak na površinu materijala koji se obrađuju kako bi stroj mogao raditi pri velikim brzinama. Učinkovitost rezanja je najveća kada se alat koristi velikom brzinom.
- Kad je rez počeo, a na obradi se stvorio zarez, kut reza više se ne smije mijenjati. Promjena kuta rezanja dovodi do savijanja reznog diska, što može rezultirati pucanjem reznog diska.
- Prije isključivanja brusilice, odmaknite je od radnog materijala i može se odložiti samo kada je disk potpuno zaustavljen.



### Upozorenje!

Da biste izbjegli gubitak kontrole nad alatom i mogućih ozbiljnih ozljeda, alatom se mora uvijek rukovati objema rukama. Jednu ruku uvijek držite na ručki alata.

Alat se ne smije pokrenuti dok je prislonjen na površinu koja se obrađuje. Da bi ispravno radio, alat prvo mora dostići punu brzinu. Ako se alat drži na radnom komadu koji se obrađuje, može doći do povratnog udarca i ozljeda.

Mora se paziti da se alat odloži samo kad je ploča potpuno zaustavljena. U suprotnom može doći do ozbiljnih ozljeda.

Nemojte vršiti prekomjerni pritisak na rezni disk jer preveliki pritisak povećava mogućnost da se rezni disk pokvari ili da se motor pregrijava.



### Upozorenje!

Pri uporabi reznih diskova mora se instalirati zaštita od iskrenja za rezanje diskova.

Kut reza nikada se ne smije mijenjati tijekom rada. Ispravljanje kuta moglo bi slomiti ili rastrgati rezni disk.



**Električni udar struje može uzrokovati ozbiljne ozljede  
Uvijek koristite osobna sredstva za zaštitu!**

## Poklopac sa mrežicom filtra koji se može mijenjati

Poklopac mrežnog filtra koji se može ukloniti dizajniran je tako da spriječi da unutrašnjost stroja vremenom postane prljava. Kako biste očistili stroj od prašine, skida se pokrov mrežastog filtra.

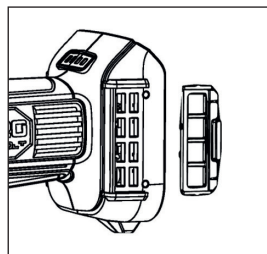

### Bilješka:

Glasan radni šum! Apsolutno  
Nosite štitičke za uši!

## Prije početka postupka punjenja

- Usporedite napon izvora napajanja s dopuštenim naponom na naljepnici na punjaču.
- Pri punjenju s naponima većim od dopuštenih, postoji rizik od oštećenja punjača.
- Provjerite ima li kabela oštećenja. Oštećene kabele prije uporabe morate zamijeniti.
- Priključite punjač na izvor napajanja. Sve 3 LED lampice za punjenje svijetle 1 - 2 sekunde.
- Gurnite bateriju naopako s priključnom stranom u punjač. Provjerite je li baterija naslonjena na stanicu punjača i da li kontakti stoje na svom mjestu.
- Ako punjač otkrije pregrijavanje baterije, sve će 3 LED-ice za punjenje istovremeno bljeskati. Izvadite bateriju i ostavite da se punjač ohladi oko 80 minuta prije nastavka postupka punjenja.



**Električni udar struje može uzrokovati ozbiljne ozljede  
Uvijek koristite osobna sredstva za zaštitu!**

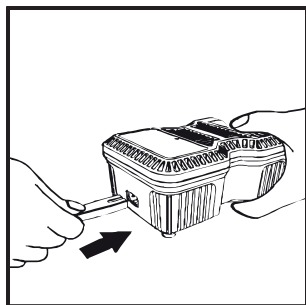

Ako je baterija nepravilno umetnuta u punjač, spojnice pinovi na punjaču se mogu saviti ili čak i puknuti

- Status punjenja prikazuje se tijekom postupka punjenja:
  - Napunjeno manje od 30%: trepere sve 3 LED žarulje.
  - Napunjeno manje od 60%: jedna lampica za punjenje svijetli, a druge dvije bljeskaju.
  - Više od 60% napunjeno: dvije LED lampice svijetle i jedna treperi.
  - 100% napunjeno: sve 3 LED-ice svijetle.
- Postupak punjenja može trajati oko 65 minuta. Ako su uključene sve tri LED lampice za punjenje, postupak punjenja je dovršen.



U slučaju kvara, odmah isključite punjač iz izvora napajanja!  
Po potrebi zamijenite bateriju.

### Otklanjanje problema / izbjegavanje:

- Nikada ne izvlačite utikač iz utičnice kablom.
- Uvijek izvucite utikač kako ne biste oštetili kabel
- Držite punjač rukom i izvadite bateriju iz punjača.
- Baterija i punjač se tijekom postupka punjenja malo zagrijavaju. Ta činjenica ne utječe na ispravno funkcioniranje. Pri rukovanju je potreban odgovarajući oprez.
- Nakon završetka postupka punjenja, pričekajte 15 minuta prije pokretanja novog postupka punjenja.
- Ako punjač otkrije pregrijavanje baterije, sve će 3 LED-ice za punjenje istovremeno bljeskati. Izvadite bateriju i ostavite da se punjač ohladi otprilike 15 - 30 minuta prije nastavka postupka punjenja.
- Ako punjač prepozna grešku u bateriji, 2 LED-ice za punjenje istovremeno bljeskaju. Izvadite bateriju i ostavite je da se ohladi 15 - 30 minuta. Ako oba LED-a za punjenje i dalje bljeskaju, znači da je moguće da je došlo do oštećenja u bateriji. Molimo odmah pošaljite bateriju u servis.



**Električni udar struje može uzrokovati ozbiljne ozljede**  
**Uvijek koristite osobna sredstva za zaštitu!**

Ako punjač ima kvar, sve 3 LED-ice za punjenje bljeskaju istovremeno. Izvadite bateriju i odspojite punjač iz mreže. Nakon 2 minute, umetnite utikač u utičnicu i umetnite bateriju. Ako sva 3 LED-ice za punjenje i dalje treptaju, odmah pošaljite punjač na servis.

### **Održavanje i njega:**

- Isključite bateriju iz alata prije bilo kakvih radova na održavanju i popravcima.
- Redovito provjeravajte osovinu za prihvat alata. Istrošeni ili oštećeni pribor (svrdla, adapteri..) mogu oštetiti alat ili smanjiti učinkovitost i oštetiti motor.

### **Održavanje motora**

- Električni namotaj elektor motora najvažniji je dio električnog alata. Pažljivo postupajte s alatom kako biste osigurali da električni namotaj ne bude oštećen ili namočen vodom ili uljem.

### **Održavanje:**

- HAZET baterijski alat treba redovito tretirati komercijalno dostupnim sredstvom za čišćenje bez otapala.

### **Provjerite ima li prašine::**

- Prašina se može ukloniti mekom krpom ili krpom natopljenom sapunom.
- Ne koristite izbjeljivače, sredstva za čišćenje na bazi klora, benzina ili nitro razrjeđivača, jer mogu oštetiti plastiku.
- Očistite i osušite plastične dijelove mekom krpom navlaženom u sapunici.

### **Rezervni dijelovi:**

- Koristite samo originalne rezervne dijelove proizvođača.
- Neispravni ili neoriginalni rezervni dijelovi mogu dovesti do oštećenja, neispravnosti ili potpunog kvara uređaja.
- Ako se koriste rezervni dijelovi koji nisu odobreni od strane proizvođača, istječu svi zahtjevi jamstva, servisa, naknade štete i odgovornosti prema proizvođaču ili njegovim zastupnicima, trgovcima i predstavnicima.



**Električni udar struje može uzrokovati ozbiljne ozljede  
Uvijek koristite osobna sredstva za zaštitu!**

## Odlaganje i skladištenje:



Uređaj se mora pohraniti u sljedećim uvjetima koji trebaju biti:

- suhi prostori bez prašine za skladištenje uređaja
- Ne izlažite uređaj tekućinama i / ili agresivnim tvarima
- Ne čuvajte uređaj na otvorenom.
- Držite uređaj izvan dohvata djece.
- Temperatura skladištenja alata -10°C do +40°C.
- Relativna vlažnost zraka max. 60%.

## Odlaganje/recikliranje:



- Stare baterije (Li Ion) i električni uređaji ne spadaju u kućni otpad i moraju se odlagati na prikladna mjesta za prikupljanje.
- Elektronički otpad, elektroničke komponente, maziva i drugi pomoćni materijali podvrgavaju se posebnoj obradi otpada i odlagati ih mogu isključivo ovlaštene specijalne tvrtke!
- Smanjenje onečišćenja okoliša i očuvanje okoliša su fokus naših aktivnosti!



**Električni udar struje može uzrokovati ozbiljne ozljede  
Uvijek koristite osobna sredstva za zaštitu!**







HAZET-WERK Hermann Zerver GmbH & Co. KG •  Güldenwerther Bahnhofstrasse 25-29  
42857 REMSCHEID •  10 04 61 • 42804 REMSCHEID • GERMANY •  +49 (0) 21 91 / 7 92-0  
 +49 (0) 21 91 / 7 92-375 (Deutschland) -400 (International) •  [www.hazet.de](http://www.hazet.de) •  [info@hazet.de](mailto:info@hazet.de)